

NEU > HUMAN CENTRIC LIGHTING
> ZEITFUNKTIONEN
> BIS ZU 16 LICHTGRUPPEN

LICHT ZUKUNFTSWEISEND UND EFFIZIENT STEUERN. **ESY!**

DALI-2

RAUMÜBERGREIFENDE AUTOMATION EINFACH UMSETZEN:

- APC-Präsenzmelder mit integrierter Steuereinheit
- BMS-Präsenzmelder als Eingabegeräte
- Zusätzlich: Einzelraumlösungen mit DALI-Broadcast

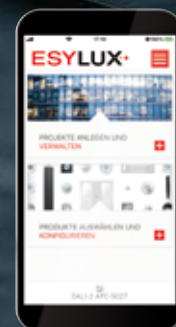

ESY-APP!
Projekte einfach konfigurieren,
mobil verwalten und dokumentieren.

MIT DALI-2 IN DIE ZUKUNFT

EIN STANDARD FÜR ALLE OPTIONEN

Wer eine intelligente Lichtsteuerung in Büros, Bildungsstätten und Gesundheitseinrichtungen realisieren will, kommt am internationalen Industriestandard DALI heute nicht mehr vorbei.

Das digitale Kommunikationsprotokoll bietet mit dem individuellen Adressieren und Steuern einzelner Leuchten und Leuchtengruppen konkurrenzlose Flexibilität. Gleichzeitig vereinfacht es Planung und Installation im Vergleich zu konventionellen Beleuchtungsanlagen und erlaubt ein Verändern der Konfiguration per Software ganz ohne Hardwareanpassung.

HERSTELLERÜBERGREIFENDE INTEROPERABILITÄT

Die Weiterentwicklung hin zu DALI-2 hat dem Standard zudem den Weg in eine sichere Zukunft geebnet. Neben einer weiter verbesserten Funktionalität ist nun eine Interoperabilität von Geräten unterschiedlicher Hersteller gewährleistet, wodurch sich Projektverantwortliche eine Lösung aus den besten Geräten zusammenstellen können.

Erste Wahl für die Steuerung: DALI-2-Präsenzmelder von ESYLUX. Sie erhöhen an jedem Arbeitsplatz die Lebensqualität und die Energieeffizienz, bieten höchste Funktionsvielfalt in sehr kompakter Form – und eine einfache Konfiguration per ESY-App!

WARUM SIE VON DALI-2 PROFITIEREN

- International etablierter, offener Industriestandard
- Herstellerübergreifende Interoperabilität
- Individuelles Adressieren und Steuern:
 - bis zu 64 Betriebsgeräte, 64 Steuer- und Eingabegeräte
 - bis zu 16 Gruppen
 - bis zu 16 Szenen
- Umkonfiguration per Software ohne Hardwareanpassung
- Bidirektionale Kommunikation mit Statusrückmeldungen
- Robuste Buskommunikation mit Kollisionserkennung
- Einsetzbar als Subsystem (z. B. mit KNX)
- Optimales Dimmverhalten von LED-Beleuchtung
- Installation mit reduziertem Material- und Arbeitsaufwand:
 - Nur ein Kabel für alle Geräte (inkl. Steuerleitung und Stromversorgung)
 - Oft Weiternutzung vorhandener Verkabelung
 - Leitungsführung in Linien-, Stern- oder Baumstruktur
 - Polaritätsfreies Verdrahten
 - Gruppenbildung per Software ohne Verdrahten

RAUMÜBERGREIFENDE DEZENTRALE STEUERUNG

WAS SIE MIT DER DEZENTRALEN STEUERUNG VON ESYLUX SPAREN:

- Niedrige Systemkosten durch einfache Integration kostengünstiger BMS-Melder
- Keine Schaltschrankkomponenten / -planungsanpassungen
- Einfache Inbetriebnahme und Konfiguration per Smartphone (kein Tablet, kein PC, keine Spezialsoftware)
- Anpassen an wechselnde Raumsituationen ohne zusätzliche Hardware durch flexible Gruppenumschaltung
- Bis zu 90 % schnellere Dokumentation durch automatisches Speichern aller Projekteinstellungen per App



INTELLIGENT UND LEISTUNGSFÄHIG

04

Die Vorteile der dezentralen DALI-2-Lösungen von ESYLUX im Überblick



RAUMÜBERGREIFEND STEuern

06

Dezentral steuernde APC-Präsenzmelder kombiniert mit BMS-Präsenzmeldern als Eingabegeräte



FUNKTIONSPUS FÜR JEDE ZONE

10

Die flexible Gruppensteuerung der APC-Präsenzmelder

ZENTRALE GEBÄUDESTEUERUNG



SMARTER INPUT AUF ALLEN EBENEN

28

BMS-Präsenzmelder in Gebäudemanagementsystemen von Drittanbietern

EINZELRAUMSTEUERUNG



EINFACH DALI: BROADCAST

30

Einzelraumlösungen ohne Adressierung

INTELLIGENT UND LEISTUNGSFÄHIG

DIE DEZENTRALEN DALI-2-LÖSUNGEN VON ESYLUX

OPTIMALE LICHTVERHÄLTNISSE BEI MAXIMALER ENERGIEEFFIZIENZ

Die Präsenz- und Lichtsensorik von ESYLUX sorgt an jedem Arbeitsplatz für beste Lichtverhältnisse und eine energieeffiziente Umsetzung. Je nach eingesetzter Variante durch:

- SymbiLogic Technologie für energieeffizientes Human Centric Lighting (HCL)
- Präsenz- und tageslichtabhängige Konstantlichtregelung

RAUMÜBERGREIFENDES STEuern VON BIS ZU 16 GRUPPEN

Die APC-Präsenzmelder (APC: Application Controller) regeln mit integrierter Steuereinheit und Busspannungsversorgung bis zu 16 Lichtgruppen und bieten zahlreiche Konfigurationsmöglichkeiten, z. B. durch:

- Schwarmfunktion
- Flexible Gruppenumschaltung bei wechselnder Raumnutzung
- Lichtregelung mit Offset
- Orientierungslicht

EINFACHES MANUELLES ÜBERSTEUERN

Durch Tastereingänge der Melder kann der Nutzer die Automation jederzeit nach seinen Wünschen übersteuern.

- Bis zu 16 Szenen für unterschiedliche Situationen
- Anpassen der Helligkeit und bei SymbiLogic auch der Lichtfarbe
- Manuelles Dimmen kann den Helligkeitssollwert verändern (Automation wird fortgesetzt)

ENERGIEEFFIZIENTES SCHALTEN

Der zusätzliche Schaltausgang der APC-Melder erlaubt die Integration und präsenzabhängige Schaltung konventioneller Geräte. Zum Beispiel für:

- Schalten von HLK oder konventionellen Leuchten
- Energieeffizienter Power cut-off von DALI-Leuchten

STEUERUNG NACH WOCHENTAG UND UHRZEIT

Unterschiedliche Zeiten, anderer Lichtbedarf – DALI-2-Lösungen von ESYLUX bieten deshalb ein zeitabhängiges Steuern z. B. für:

- Unterschiedliche Betriebsmodi
- Nachleuchten und Orientierungslicht
- Nachtbetrieb

SPEZIALFUNKTIONEN

Je nach Raumnutzung können sich besondere Anforderungen ergeben. Nützlich sind deshalb auch tastergesteuerte:

- Zentralfunktionen
- Alarmfunktionen

EINFACHE KONFIGURATION PER SMARTPHONE UND ESY-APP

RAUMÜBERGREIFEND STEUERN

APC-PRÄSENZMELDER MIT INTEGRIERTER STEUEREINHEIT

Die APC-Präsenzmelder (APC: Application Controller) sind die intelligente Schaltstelle der DALI-2-Lösungen von ESYLUX und schöpfen das ganze Potenzial des Standards aus:

Sie vereinen Steuereinheit, Busspannungsversorgung, Multisensorik und Tastereingänge und ermöglichen eine autarke, raumübergreifende Steuerung von bis zu 16 Gruppen ohne komplexes Gebäudeautomationssystem.

Darüber hinaus vereinfachen sie durch die Bündelung der Komponenten in nur einem Gehäuse die Planung und die Installation. Mehrere Ausbaustufen bieten zahlreiche Funktionen für mehr Komfort und Energieeffizienz.



KOMPAKTE LEISTUNGSSTÄRKE

- Integrierte DALI-2-Steuereinheit und DALI-Busspannungsversorgung (250 mA)
- Passiv-Infrarot-Sensorik zur Präsenzerfassung und Lichtsensorik
- Integrierter Schaltausgang für HLK oder Zusatzbeleuchtung (16A-Relais, potenzialfrei)
- Schnelle Montage in abgehängten Decken ohne zusätzliches Zubehör mit Standard-Bohrkrone (Ø 68 mm)
- Erfassungsreichweiten von Ø 8, 24, und 32 m
- Bidirektionale Kommunikation über integriertes Bluetooth-Modul
- 4 Eingänge für konventionelle Taster (potenzialbehaftet):

 Vorhandene 230V-Taster direkt einsetzbar, keine DALI-2-Taster nötig!

BIS ZU 16 LICHTGRUPPEN

- Individuelles Steuern von bis zu 16 Gruppen
- Vollautomatik, Halbautomatik, manuelles Übersteuern (16 Szenen)
- Präsenz- und tageslichtabhängige Konstantlichtregelung
- Gruppenregelung mit Offset möglich
- Manuelles Anpassen des Helligkeitssollwerts
- Grundbeleuchtung durch Nachleuchten und Orientierungslicht
- Flexible Gruppenumschaltung
- Schalten von HLK und 230V-Leuchten

ZEITFUNKTIONEN

- Wochentag- und uhrzeitabhängige Steuerung
- Helligkeitsautomatik
- Treppenlichtautomatik
- Power cut-off für DALI-Treiber
- Schwarmfunktion
- Zentralfunktionen

HUMAN CENTRIC LIGHTING

- SymbiLogic (Energieeffizientes HCL)
- Nachtbetrieb
- Alarmfunktionen

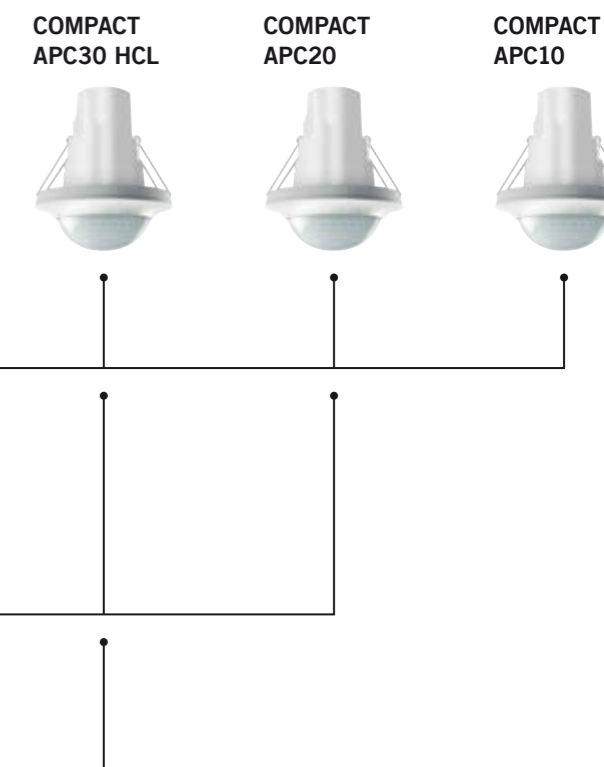

APC-PRÄSENZMELDER – DALI-2 BUSKOMMUNIKATION

APC-Präsenzmelder (APC: Application Controller = Steuereinheit) von ESYLUX vereinen die wichtigsten Geräteklassen davon in nur einem Gerät.

Mit ihrer Sensorik erfassen sie Präsenz und Helligkeit und übernehmen gleichzeitig die direkte Steuerung der Betriebsgeräte.

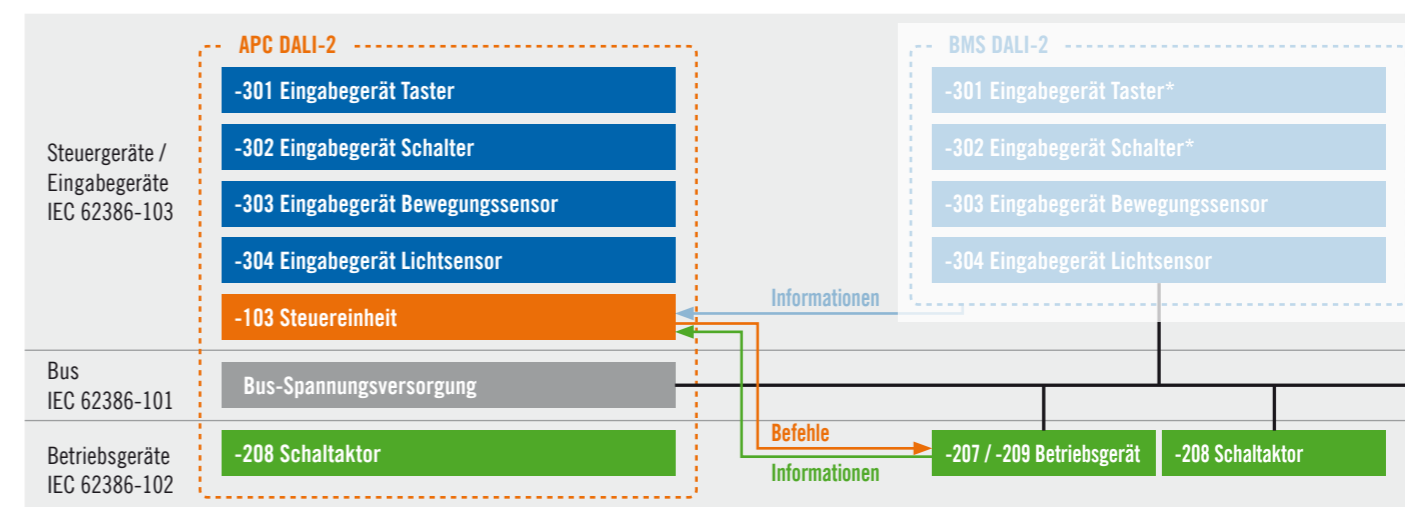

* Im COMPACT MINI BMS DALI-2 Melder nicht enthalten.

BMS-PRÄSENZMELDER ALS EINGABEGERÄTE

BMS-Präsenzmelder (BMS: Building Management System) ergänzen den APC-Präsenzmelder (APC: Application Controller) einer Anlage, da dieser nur in seiner eigenen Raumzone Anwesenheit erfasst und die Helligkeit misst.

Mithilfe integrierter Präsenz- und Lichtsensorik und zusätzlichen Taster- und Schaltereintritten liefern die BMS-Präsenzmelder (BMS: Building Management System) die nötigen Informationen aus allen anderen Bereichen – und schaffen so die Grundlage für die individuelle Steuerung aller 16 Gruppen. Die Design-Varianten aus den Serien COMPACT, FLAT und COMPACT MINI bieten dabei Lösungen für unterschiedliche ästhetische Anforderungen.



SERIE COMPACT

- Integrierte Präsenz- und Lichtsensorik
- Zweiteiliges Gehäuse für einfache Installation
- 2 potenzialfreie Eingänge für konventionelle Taster
- Erfassungsbereichen von Ø 8, 24 oder 32 m

SERIE FLAT

- Integrierte Präsenz- und Lichtsensorik
- Flaches, elegantes Design (rund oder quadratisch)
- 1 potenzialfreier Eingang für konventionelle Taster
- Erfassungsbereich von Ø 8 m

SERIE COMPACT MINI

- Integrierte Präsenz- und Lichtsensorik
- Besonders kleine Bauform für unauffälligen Betrieb
- Erfassungsbereich von Ø 8 m

BMS-PRÄSENZMELDER – DALI-2 BUSKOMMUNIKATION

Durch eine integrierte Präsenz- und Lichtsensorik sowie Taster- und Schaltereintritte vereinen BMS-Präsenzmelder (BMS: Building Management System) alle wichtigen Eingabegeräte nach dem DALI-2-Standard in nur einem Gehäuse – und vereinfachen so ebenfalls Planung und Installation.

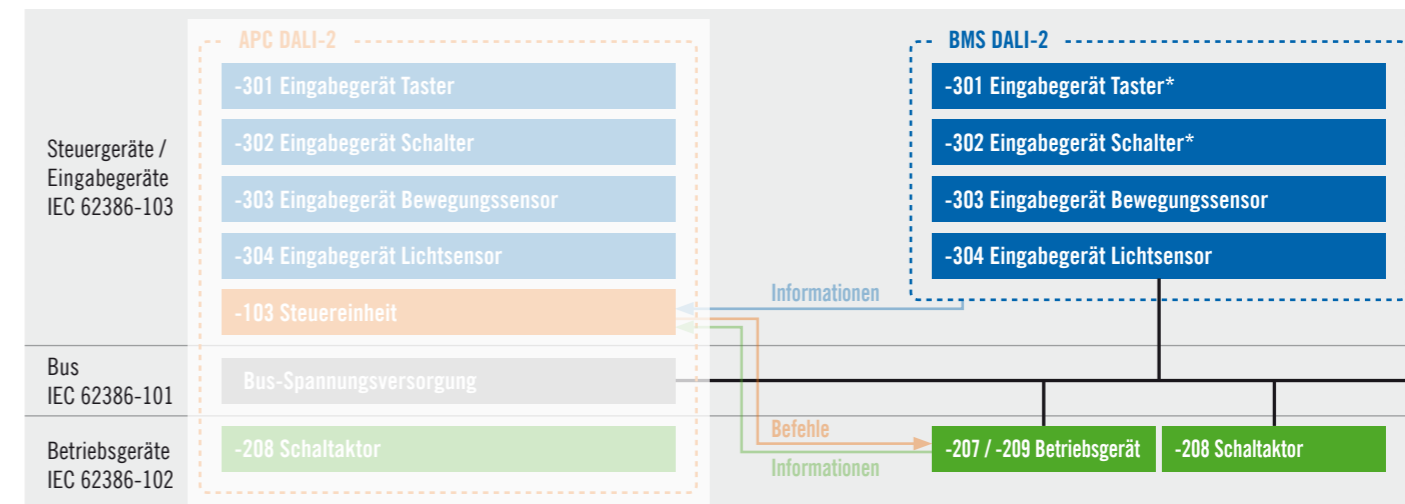

* Im COMPACT MINI BMS DALI-2 Melder nicht enthalten.

EINFACHE KONFIGURATION PER ESY-APP

GRUPPIEREN UND PARAMETRIEREN DER DEZENTRALEN DALI-2-LÖSUNGEN ÜBER DIE APC-PRÄSENZMELDER

Mit der übersichtlichen ESY-App von ESYLUX gelingen Konfiguration und Parametrierung der Beleuchtungsanlage fast schon im Handumdrehen. Sei es das schnelle Erkennen adressierter Geräte, das Gruppieren per Schnellzuordnung oder der Szeneneditor – noch nie war DALI so einfach!

Die Kommunikation erfolgt dabei zwischen der ESY-App und dem APC-Präsenzmelder (APC: Application Controller) der jeweiligen Anlage, der sämtliche Einstellungen speichert. Sein integriertes Bluetooth-Modul ist für eine bidirektionale Kommunikation ausgelegt. Dadurch ermöglicht es nicht nur ein Parametrieren, sondern auch ein Auslesen wichtiger Parameter direkt per Smartphone.



FUNKTIONSPPLUS FÜR JEDE ZONE

DIE FLEXIBLE GRUPPENSTEUERUNG DER APC-PRÄSENZMELDER

Ob Schwarmfunktion, Orientierungslicht oder zeitgesteuerter Nachtbetrieb: In allen Gebäudebereichen profitieren die Nutzer von einer Lichtsteuerung, die auf die besonderen Anforderungen vor Ort zugeschnitten ist. Die APC-Präsenzmelder (APC: Application Controller) ermöglichen in Kombination mit den BMS-Präsenzmeldern (BMS: Building Management System) das Bilden intelligenter Lichtgruppen in allen Abschnitten – und durch ihre Funktionsvielfalt eine individuelle, bedarfsgerechte Beleuchtung in jeder Raumzone.

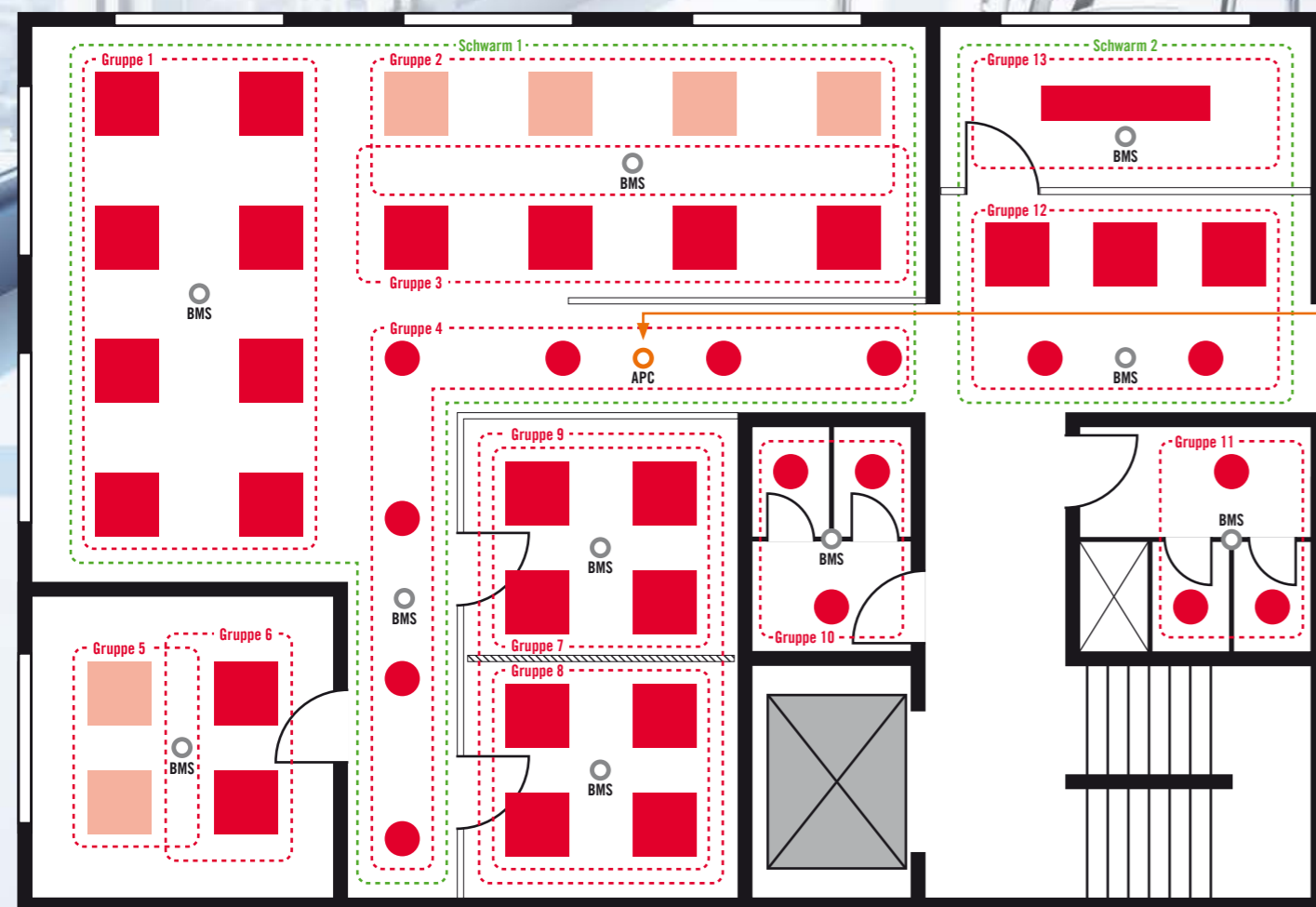

Im Planungsbeispiel steuert der APC-Präsenzmelder 13 Gruppen innerhalb eines Gebäudeabschnitts (bis zu 16 Gruppen sind möglich)

- Gruppe 1, 2, 3 Grossraumbüro
- Gruppe 4 Flur
- Gruppe 5, 6 Einzelbüro
- Gruppe 7, 8, 9 Besprechungsraum 1 (mit Trennwand)
- Gruppe 10, 11 WC
- Gruppe 12 Empfangsbereich
- Gruppe 13 Besprechungsraum 2

Anzahl	Produktname	Art.-Nr.
1	PD-C 360bt/8 APC10 PS plus DALI-2	EP10428142
2	PD-C 360/24 BMS DALI-2	EP10428210
3	PD-C 360/8 BMS DALI-2	EP10428203
5	PD-C 360/8 mini BMS DALI-2	EP10423048
31	CELINE-2 PNL 625 DDP OP 4000 840 IP20 ELC	EQ10132377
31	DRIVER-SET 30W RJ45 DALI-2	EQ10127793
15	ELSA-2 DL 225 OP 110° 1800 840 WH DALI	EQ10298950



FUNKTIONEN

SymbiLogic (Human Centric Lighting) und Konstantlichtregelung	12
Einfache Gruppenbildung und Lichtregelung mit Offset	14
Flexible Gruppenumschaltung	16
Schwarmfunktion und Schalten von 230V-Leuchten, HLK + DALI POWER CUT-OFF	18
Einfaches Übersteuern und Dimmen mit Sollwertanpassung	20
Grundbeleuchtung durch Nachleuchten und Orientierungslicht	22
Alternative Betriebsmodi und Nachtbetrieb	24
Zentrales Übersteuern und Alarmfunktionen	26



APC30 HCL

SYMBILOGIC TECHNOLOGIE

ADAPTIVE HCL-LICHTREGELUNG FÜR ENERGIEEFFIZIENTES HUMAN CENTRIC LIGHTING

Human Centric Lighting ist die beste Beleuchtung für den Menschen im Innenbereich. Mit tageslichtähnlichen Helligkeits- und Lichtfarbverläufen verbessert es das Wohlbefinden, die Vitalität und das Konzentrationsvermögen. Gleichzeitig stabilisiert es den Tag-Nacht-Rhythmus, lässt den Menschen besser schlafen und kommt so auch seiner Gesundheit zugute.

Um das Human Centric Lighting energieeffizient und damit zukunftsfähig umzusetzen, hat ESYLUX die SymbiLogic Technologie entwickelt: Sie realisiert eine präsenz- und tageslichtabhängige adaptive HCL-Lichtregelung und überträgt so das bewährte Konzept der Konstantlichtregelung auf die modernste Form der Innenbeleuchtung. Der Mensch am Arbeitsplatz fühlt sich einfach besser – und die intelligente Steuerung schont das Budget ebenso wie die natürlichen Ressourcen.



CIRCADIANE VERLÄUFE FÜR BÜROANWENDUNGEN

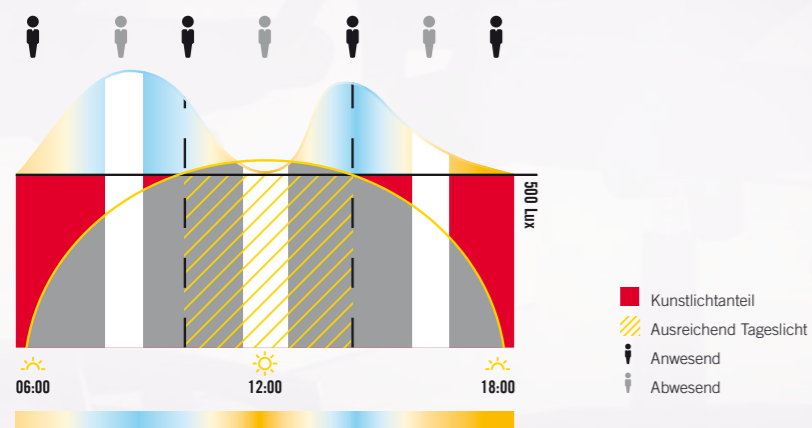

Durch eine Veränderung von Beleuchtungsstärke und Lichtfarbe in der Tagesmitte wirkt der circadiane Verlauf für Büros gezielt der typischen Mittagsmüdigkeit entgegen.

ODER FÜR GESUNDHEITSEINRICHTUNGEN UND BILDUNGSSTÄTTEN

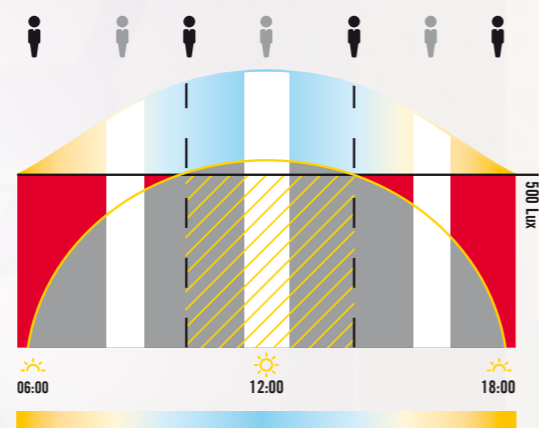

Alternativ bietet die SymbiLogic einen Lichtverlauf, der die natürliche Dynamik eines sonnigen Tages in idealer Weise nachbildet. Er eignet sich zum Beispiel für Seniorenheime oder weiterführende Schulen.



Variierbar nach
Wochentag und Uhrzeit
(APC30 HCL, APC20):

- Helligkeitssollwert
- Nachlaufzeit
- SymbiLogic aktiv/inaktiv
(APC30 HCL)



APC30 HCL



APC20



APC10

KONSTANT- LICHTREGELUNG

PRÄSENZ- UND TAGESLICHTABHÄNGIGES STEuern BEI FESTER LICHTFARBE

Eine intelligente Lichtsteuerung schaltet die Beleuchtung nur bei menschlicher Anwesenheit ein und dimmt das Licht nur so hoch, wie es das bereits vorhandene Tageslicht erfordert. Das Ergebnis ist eine präsenz- und tageslichtabhängige Konstantlichtregelung – das energieeffizienteste Steuerungskonzept bei einer Beleuchtung mit fester Lichtfarbe.

Präsenzmelder von ESYLUX liefern hierfür eine bewährte Qualitätssensorik. Sie erfassen menschliche Anwesenheit mithilfe strahlungsfreier Passiv-Infrarot-Technologie und messen durch einen integrierten Lichtsensor zuverlässig die aktuelle Helligkeit am Arbeitsplatz. So sparen sie nicht nur Energie, sondern erhöhen auch den Komfort. Der Mensch braucht sich um nichts zu kümmern und kann sich ganz auf seine Aufgaben konzentrieren.

PRÄSENZ- UND TAGESLICHTABHÄNGIGE KONSTANTLICHTREGELUNG

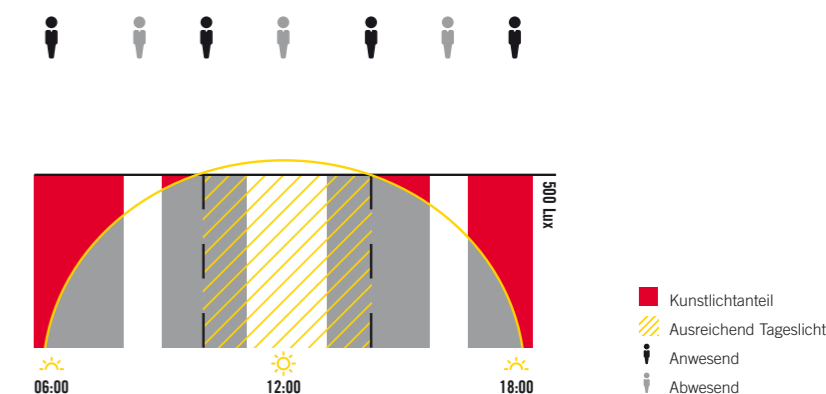

Die energieeffizienteste Form der Lichtsteuerung: Präsenz- und tageslichtabhängige Konstantlichtregelung eines Präsenzmelders.



EINFACHE GRUPPENBILDUNG

SCHNELLZUORDNUNG FÜR JEDE RAUMZONE

Die dezentralen DALI-2-Lösungen von ESYLUX erlauben eine schnelle Inbetriebnahme mit Werkseinstellungen und nur einer Gruppe im Broadcast-Betrieb. Das anschließende Bilden separater Gruppen aus Leuchten und APC- oder BMS-Präsenzmeldern für die individuelle Lichtsteuerung in jeder Raumzone gelingt mithilfe der ESY-App besonders einfach: Betriebsgeräte signalisieren durch ein kurzes Blinken, wenn sie per App ausgewählt wurden, und in der anschließenden Schnellzuordnung lässt sich jeder Bus-Teilnehmer mit nur einem Tastendruck der gewünschten Gruppe zuordnen – fertig.



Werden Betriebsgeräte per App ausgewählt, signalisieren sie dies durch ein kurzes Blinken.

INDIVIDUELLE LICHTREGELUNG IN JEDER ZONE

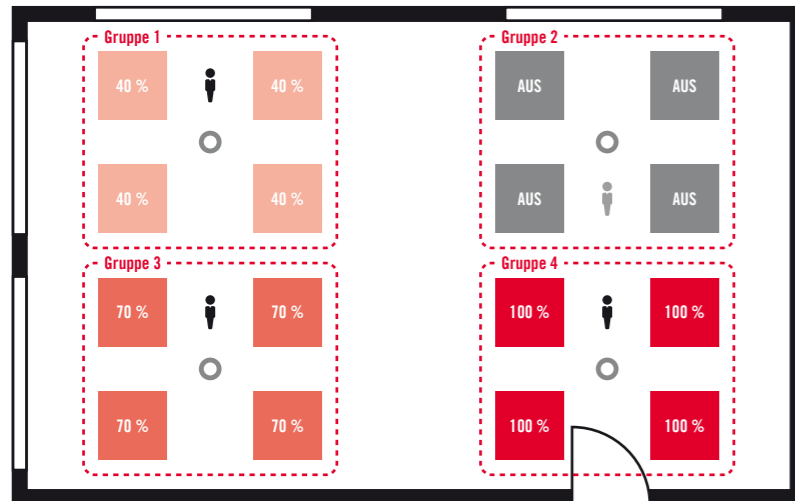

Jeder Präsenzmelder sorgt in seiner Zone mithilfe integrierter Passiv-Infrarot-Sensoren und Lichtsensoren für eine individuelle, anwesenheits- und tageslichtabhängige Lichtregelung. Ist niemand zugegen, wie in der Zone von Gruppe 2, bleibt die Beleuchtung ausgeschaltet.

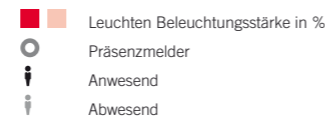

LICHTREGELUNG MIT OFFSET

ENERGIEEFFIZIENTES ABSTUFEN ZWISCHEN GRUPPEN

Jeder Präsenzmelder sorgt in seinem Bereich für eine individuelle Lichtregelung. In Räumen mit nur einer Fensterseite oder einem einseitigen Lichteinfall aus angrenzenden Bereichen lässt sich die Energieeffizienz jedoch auch bei nur einem Melder weiter optimieren: Durch das Aufteilen von fensterfernen und fensternahen Leuchten in mehrere Gruppen und das Festlegen eines Regelungsoffsets zwischen den Gruppen. Die fensternahen Leuchten werden dann bei der Lichtregelung stärker gedimmt als die innenliegenden Leuchten – und so noch individueller an das Tageslicht angepasst!

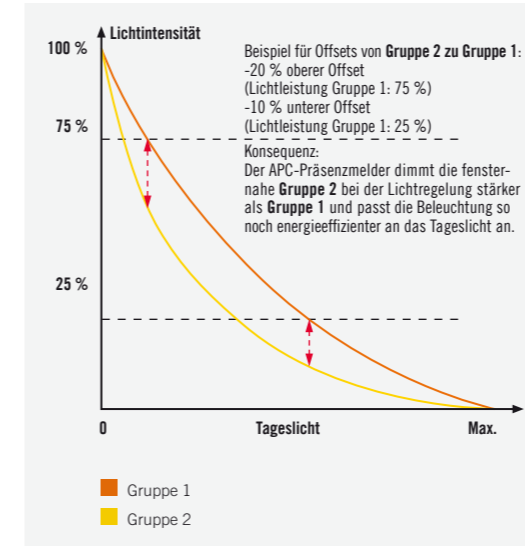

INDIVIDUELLE LICHTREGELUNG MIT OFFSET

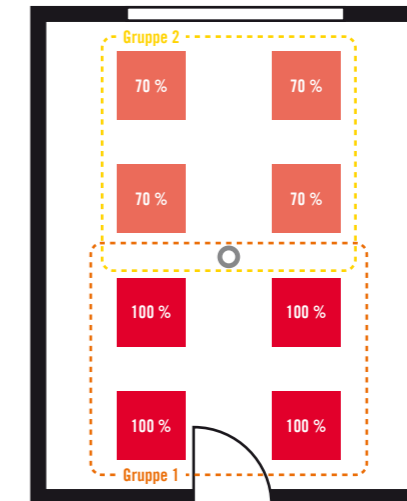

Durch die Offsets zwischen den Gruppen dimmt der APC-Präsenzmelder die fensternahen Leuchten stärker als die innenliegenden.



FLEXIBEL GRUPPEN UMSCHALTEN

EINFACHES ANPASSEN AN WECHSELNDE RAUMNUTZUNGEN

Moderne Raumkonzepte sehen oft eine wechselnde Nutzung bestimmter Bereiche vor, abhängig von verschiedenen Anwendungssituationen. Durch das Konzept der flexiblen Gruppenumschaltung lassen sich die dezentral gesteuerten DALI-2-Lösungen von ESYLUX dafür optimal konfigurieren.

Die Leuchten eines Bereiches werden dabei per ESY-App mehreren Gruppen zugleich zugeteilt. Je nach Situation aktiviert dann einer von bis zu drei Schaltern – angeschlossen an die Tastereingänge eines APC-Präsenzmelders – ein anderes Gruppenszenario. Auslöser kann das Betätigen eines Lichtschalters oder das Öffnen und Schließen einer Trennwand sein. Ein Vorteil gegenüber DALI-Szenen: Die Lichtregelung wird dabei nicht gestoppt, sondern läuft einfach energieeffizient weiter!

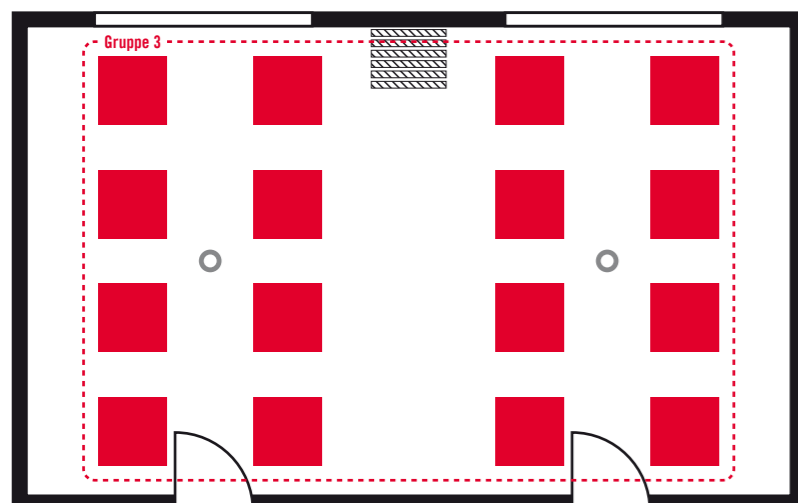
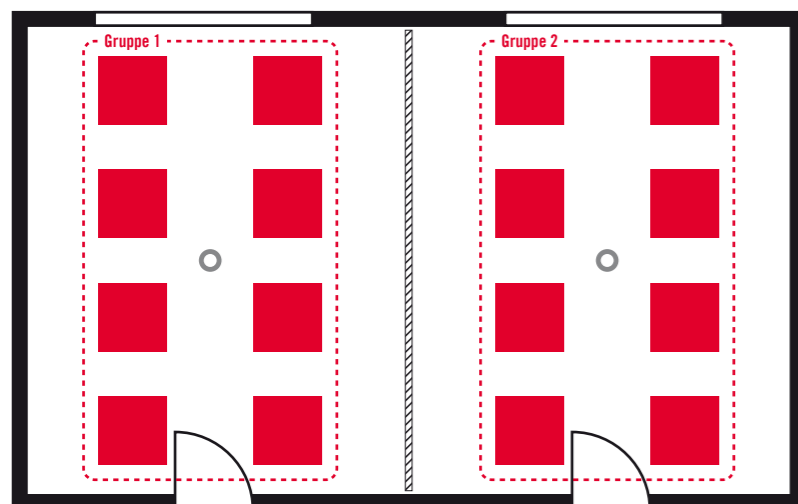

GRUPPENUMSCHALTUNG SZENARIO 1: TRENNWAND GESCHLOSSEN

Eine geschlossene Trennwand teilt in Szenario 1 einen Raum in zwei Hälften. Die Leuchten in beiden Raumhälften sind jeweils einer anderen Gruppe zugeordnet. Die Präsenzmelder realisieren in beiden Gruppen eine individuelle Lichtregelung.

GRUPPENUMSCHALTUNG SZENARIO 2: TRENNWAND OFFEN

Sämtliche Leuchten und Präsenzmelder des Raums sind außerdem der in Szenario 1 noch inaktiven Gruppe 3 zugeordnet.

Das Öffnen der Trennwand aktiviert über den Tastereingang des Präsenzmelders Gruppe 3 und deaktiviert zugleich die bisherigen Gruppen 1 und 2. Die Folge: Eine einheitliche und dadurch harmonische Lichtregelung im gesamten Raum.

■ Leuchten
○ Präsenzmelder



KLASSENRAUM MIT GRUPPENUMSCHALTUNG UND REGULINGSOFFSET

Die Gruppenumschaltung lässt sich auch mit anderen Funktionen kombinieren. Im Klassenraum rechts zum Beispiel sind im normalen Unterrichtsbetrieb die Gruppen 1 und 2 aktiv. Zwischen beiden Gruppen ist ein Regelungsoffset eingestellt.

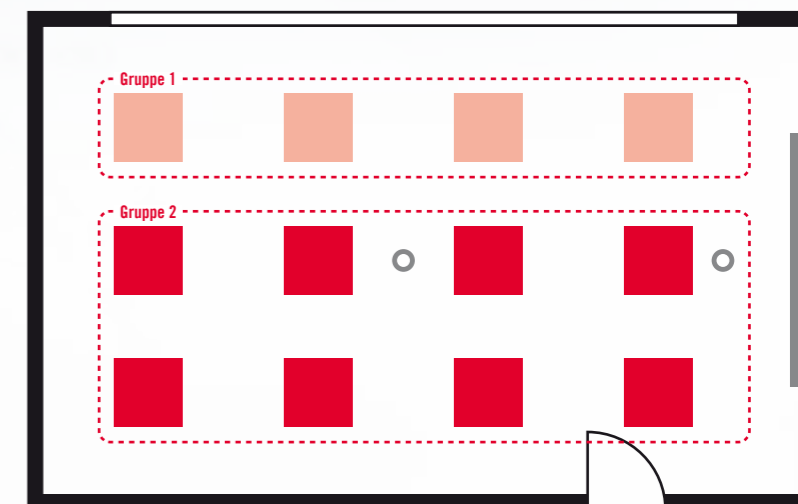

Das Betätigen des Lichtschalters zu Beginn einer Beamer-Präsentation deaktiviert die beiden Gruppen und aktiviert dafür die Gruppen 3, 4 und 5:

Die Beleuchtungsstärke von Gruppe 3 im Präsentationsbereich wird dabei auf 0 % reduziert. Die Leuchten der Gruppen 4 und 5 arbeiten weiter mit einer Offsetregelung – nun allerdings mit einem niedrigeren Sollwert und dadurch mit einer für den Vortrag abgedimmten Beleuchtungsstärke.

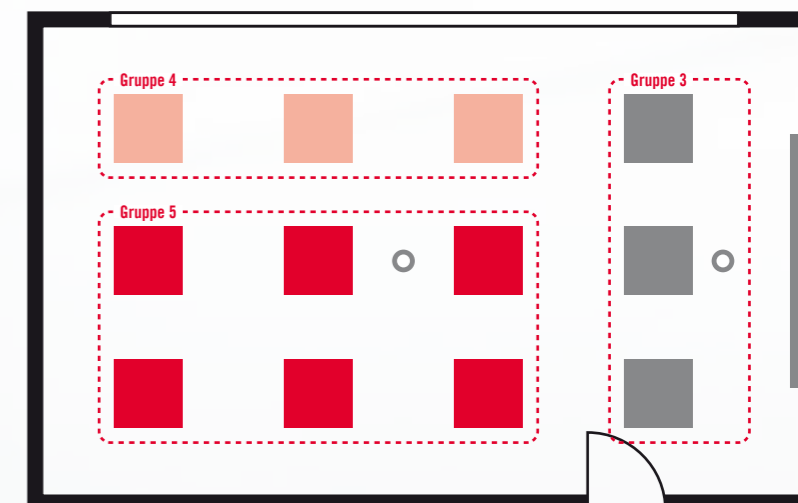

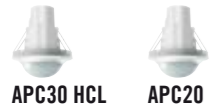

UNTERSTÜTZENDE SCHWARMFUNKTION

FÜR MEHR KOMFORT IN GRUPPEN- UND GROSSRAUMBÜROS

Wer allein in einem Mehrpersonen-Büro an seinem Schreibtisch sitzt, arbeitet oft in einer isolierten Lichtinsel – weil der restliche Raum nicht beleuchtet wird und bei wenig Tageslichteinfall sogar im Dunkeln liegt. Menschen empfinden dies oft als unangenehm und mitunter beängstigend. Zudem führt es zu augenermüdenden Kontrasten zwischen dem eigenen Arbeitsplatz und der Umgebung.

Die Schwarmfunktion verhindert dies: Durch sie dimmt der APC-Präsenzmelder die Beleuchtung in den nicht besetzten Raumbereichen auf eine angenehme Grundbeleuchtung herunter, deren Helligkeit sich per ESY-App variabel einstellen lässt. Erst wenn der Letzte das Büro verlassen hat, schaltet der Präsenzmelder das Licht in allen Zonen aus.

SCHWARMFUNKTION IM GRUPPENBÜRO



■ Leuchten Beleuchtungsstärke in %
○ Präsenzmelder
● Anwesend
● Abwesend



ENERGIEEFFIZIENTES SCHALTEN

PRÄSENZABHÄNGIGES STEuern ERGÄNZENDER RAUMTECHNIK

Um produktiv zu arbeiten und gesund zu bleiben, braucht der Mensch nicht nur optimales Licht, sondern auch regelmäßig frische Luft. Mit ihrem separaten Schaltausgang können die APC-Präsenzmelder deshalb zum Beispiel die Lüftung bei Anwesenheit aktivieren und später wieder abschalten. Und auch eine 230V-Zusatzbeleuchtung, Bildschirme, Drucker oder elektrisch höhenverstellbare Schreibtische lassen sich hierüber energieeffizient integrieren.

Die Varianten APC30 HCL und APC20 erlauben darüber hinaus eine einfache Reduzierung des Standby-Verbrauchs der DALI-2-Vorschaltgeräte: Über ihren Schaltausgang können sie die Treiber der Hauptbeleuchtung nach Ende der Nachlaufzeit per Power cut-off automatisch und vollständig abschalten!

- Schalten von HLK / 230V-Geräten (APC30 HCL, APC20, APC10)
- Power cut-off von DALI-Treibern (APC30 HCL, APC20)

Aktivierbar nach Wochentag und Uhrzeit: Power cut-off

POWER CUT-OFF VON DALI-TREIBERN

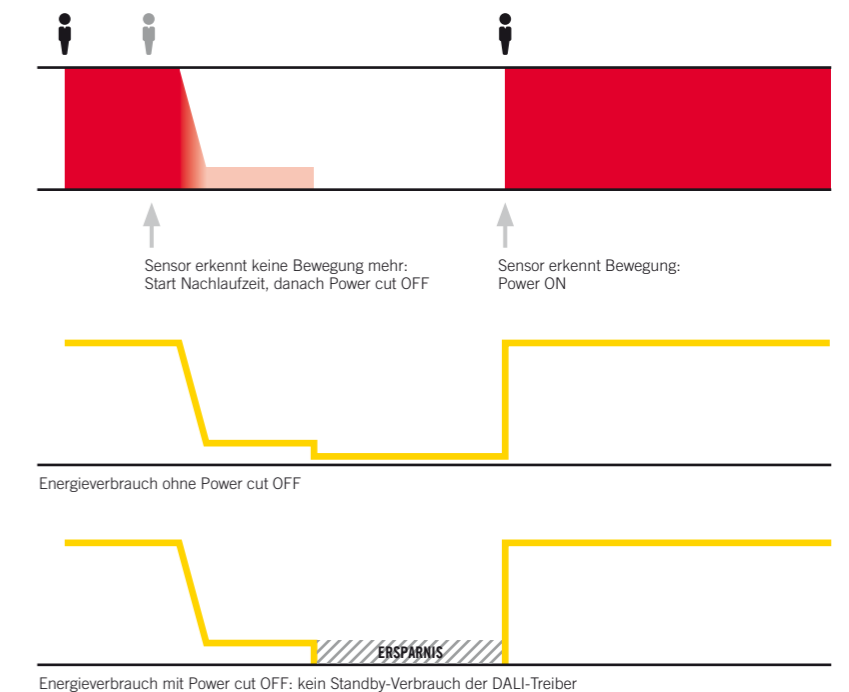

1 - 4 Wh x 12 Leuchten = 12 - 48 Wh pro Raum.
 Bei 10 h (20 - 6 Uhr) Ersparnis an 365 Tagen im Jahr ca. 44 - 175 kWh.
 In einem Büro mit 10 Räumen kann dies 440 - 1750 kWh im Jahr ergeben und ca. 550,- EUR Ersparnis bedeuten.



EINFACHES ÜBERSTEUERN

INDIVIDUELLES LICHT MIT KONVENTIONELLEN TASTERN

Die APC-Präsenzmelder nehmen dem Menschen durch ihre automatische Steuerung alle Handgriffe komfortabel ab. Dennoch gibt es Situationen, in denen der Nutzer die Automation einmal übersteuern und das Licht nach seinen Wünschen anpassen möchte – sei es per vorkonfigurierter Szene, durch individuelles Dimmen oder ein Verändern der Lichtfarbe bei SymbiLogic.

Wer dies nicht mit kostspieligen DALI-Taster umsetzen möchte, profitiert zusätzlich von den APC- und BMS-Präsenzmeldern von ESYLUX. Denn deren Tastereingänge erlauben den Einsatz konventioneller, handelsüblicher Taster. Die Tastsignale wandeln die Melder einfach in DALI-Befehle um.



SCHALTPLAN TASTEREINGÄNGE

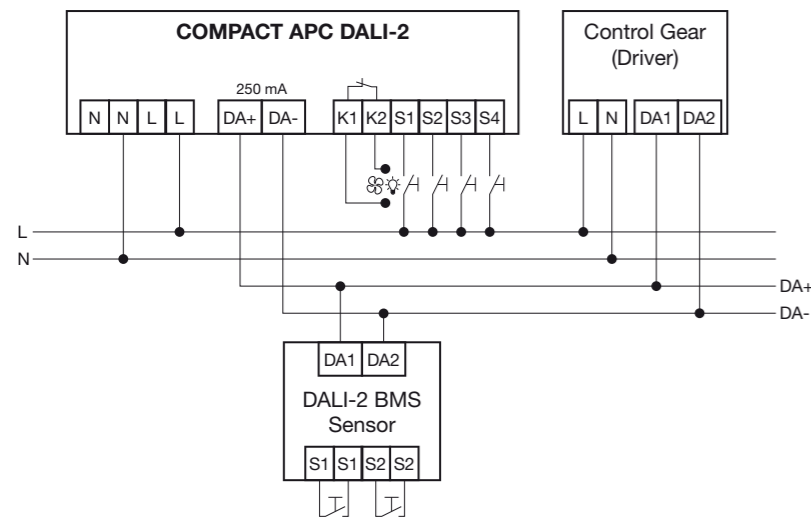

Potenzialbehaftete Eingänge bei den APC-Präsenzmeldern und potenzialfreie bei den BMS-Präsenzmeldern erlauben bei den DALI-2-Lösungen von ESYLUX ein einfaches Übersteuern.

Sieht die Konfiguration nur eine temporäre Veränderung des Sollwerts vor, setzen die APC-Präsenzmelder diesen bei erneuter Präsenz nach vorübergehender Abwesenheit automatisch auf den eingestellten Standardwert zurück.

Alternativ verändert manuelles Dimmen den Sollwert dauerhaft. Per ESY-App lässt sich dieser jederzeit wieder numerisch korrigieren und so bei Bedarf den normativen Vorgaben anpassen.

- Kunstlichtanteil
- ▨ Ausreichend Tageslicht
- Anwesend
- Abwesend



DIMMEN MIT SOLLWERTANPASSUNG

ÜBERSTEUERN UND DADURCH PARAMETRIEREN

Individuelles Dimmen stoppt bei vielen Automationslösungen die Lichtregelung und führt zu einer statischen Veränderung der Beleuchtungsstärke. Der Nutzer muss die Regelung dann anschließend entweder manuell reaktivieren – oder diese startet erst wieder automatisch bei erneuter Präsenz nach vorübergehender Abwesenheit.

Die APC-Präsenzmelder bieten eine sinnvolle Alternative: Bei entsprechender Konfiguration verändert das Dimmen einfach den Helligkeitssollwert für die Lichtregelung, wodurch diese energieeffizient und unterbrechungsfrei weiterlaufen kann. Je nach Einstellung ist dabei ein dauerhaftes oder ein nur temporäres Verändern des Sollwerts möglich.

DIMMEN MIT TEMPORÄRER SOLLWERTANPASSUNG

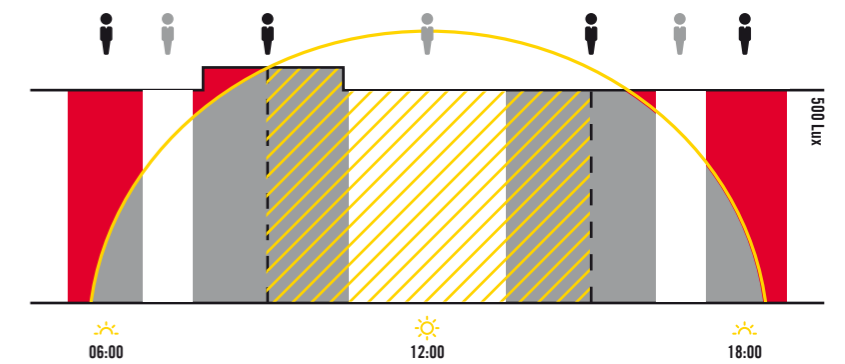

DIMMEN MIT DAUERHAFTER SOLLWERTANPASSUNG

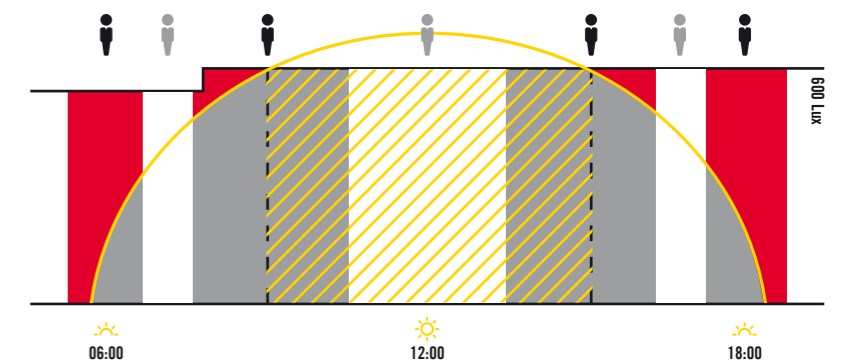



KOMFORTABLES NACHLEUCHTEN

GRUNDBELEUCHTUNG FÜR KÜRZERE ABWESENHEITEN

Bei manchen Tätigkeiten oder Berufen verlassen die Menschen tagsüber nur für eine kurze Zeit ihren Arbeitsplatz. Ist die Nachlaufzeit des Präsenzmelders nach ihrer Rückkehr bereits abgelaufen, liegt der Raum dann schon wieder im Dunkeln – obwohl ein abgedimmtes Licht vielleicht angenehmer wäre und auch das Sicherheitsgefühl erhöhen würde.

Die APC-Präsenzmelder lösen diese Anforderung mit einem geduldigen Nachleuchten: Es startet mit dem Ende der Nachlaufzeit und empfängt den Rückkehrer mit einer einladenden Grundbeleuchtung. Beleuchtungsstärke und -dauer des Nachleuchtens lassen sich individuell anpassen.

NACHLEUCHTEN NACH ENDE DER NACHLAUFZEIT

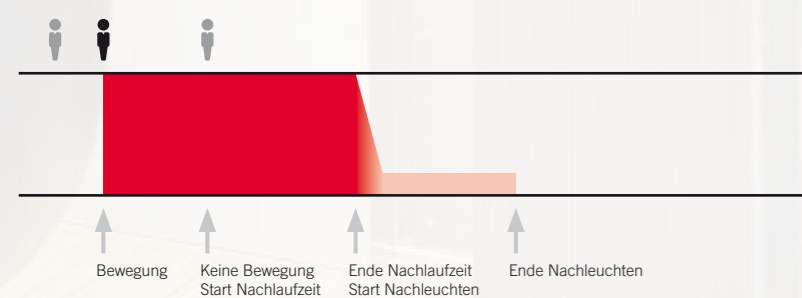

Das Nachleuchten lässt nach Ende der Nachlaufzeit noch eine Weile ein abgedimmtes Licht scheinen. Ist jemand nur für kürzere Zeit abwesend, findet er so bei seiner Rückkehr eine angenehme Grundbeleuchtung vor.

- Beleuchtung
- Reduzierte Lichtleistung
- Anwesend
- Abwesend



SICHERES ORIENTIERUNGSLICHT

GRUNDBELEUCHTUNG FÜR LÄNGERE ABWESENHEITEN

Eine abgedimmte Grundbeleuchtung macht dem Menschen das Leben nicht nur beim Nachleuchten angenehmer. Es kann zum Beispiel auch verhindern, dass jemand aus einem hellen Büro in einen dunklen Flur treten muss: Nach Ende der Nachlaufzeit schaltet sich die Flurbeleuchtung dann nicht aus, sondern wechselt automatisch in einen energiesparenden Orientierungslichtmodus.

Je nach Konfiguration scheint das Orientierungslicht nur dann, wenn die Umgebungshelligkeit einen festgelegten Schwellwert unterschreitet, oder nur zu bestimmten Uhrzeiten an ausgewählten Wochentagen. Beide Möglichkeiten lassen sich auch miteinander kombinieren: Die Zeitsteuerung verhindert dann, dass das Orientierungslicht noch scheint, wenn ein Gebäude gar nicht mehr stark genutzt wird – wie spätabends oder nachts.

- Orientierungslicht nach Helligkeit (APC30 HCL, APC20, APC10)
- Orientierungslicht nach Wochentag & Uhrzeit (APC30 HCL, APC20)

ORIENTIERUNGSLICHT NACH HELBIGKEIT

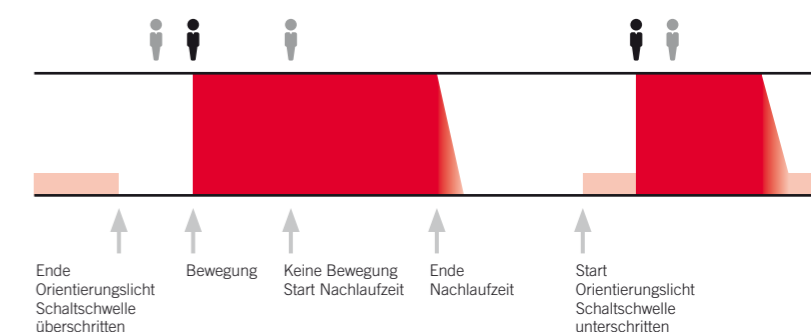

ORIENTIERUNGSLICHT NACH UHRZEIT

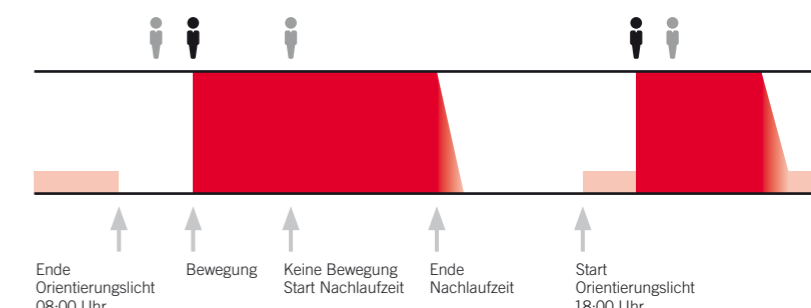



VARIABLE BETRIEBSMODI

VON DER VOLLAUTOMATIK BIS ZUR TREPPENLICHTAUTOMATIK

APC-Präsenzmelder steuern bei Bedarf vollautomatisch, ohne dass sich der Nutzer darum kümmern muss. Im halbautomatischen Betrieb kann dieser das Licht alternativ aber auch selbst ein- und ausschalten – nur wenn er Letzteres vergisst, übernimmt es der Präsenzmelder. Und ein vollständig manueller Betrieb ohne automatisches Abschalten lässt sich ebenfalls realisieren.

Weitere Optionen bieten die Varianten APC30 HCL und APC20: Durch die Treppenlichtautomatik tritt in Auf- und Abgängen niemand ins Dunkle, da sich das Licht dann nicht manuell ausschalten lässt. Mit der Helligkeitsautomatik regeln Sie die Beleuchtungsstärke der Lichtgruppen ausschließlich in Abhängigkeit vom aktuellen Umgebungslicht und sorgen so zum Beispiel in Eingangsbereichen unabhängig von Präsenz für repräsentatives Licht am Abend.

BETRIEBSMODI IM ÜBERBLICK:

Vollautomatik	(APC30 HCL, APC20, APC10)
Halbautomatik	(APC30 HCL, APC20, APC10)
Manueller Betrieb	(APC30 HCL, APC20, APC10)
Helligkeitsautomatik	(APC30 HCL, APC20)
Treppenlichtautomatik	(APC30 HCL, APC20)

VOLLAUTOMATISCHER BETRIEB

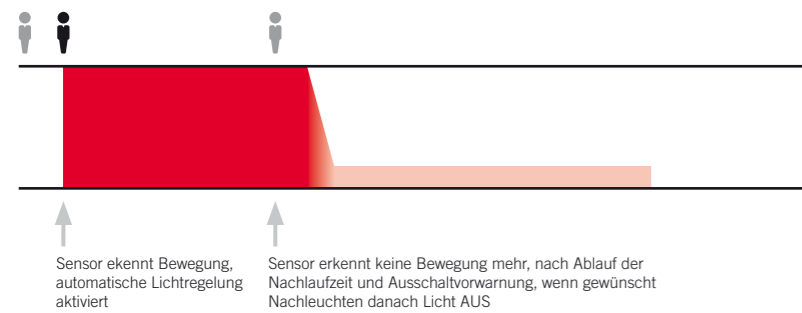

HALBAUTOMATISCHER BETRIEB

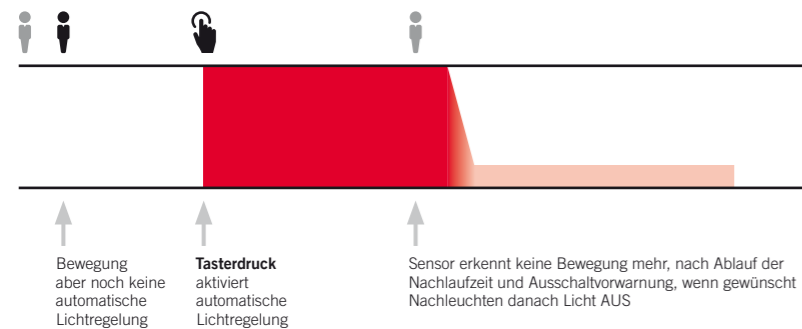

Aktivierbar nach Wochentag und Uhrzeit (APC30 HCL, APC20): Betriebsmodi

Aktivierbar nach Wochentag und Uhrzeit: Nachtbetrieb



ZEITGESTEUERTER NACHTBETRIEB

KOMFORTABLE ORIENTIERUNG IN GESUNDHEITSEINRICHTUNGEN

In Senioren-, Pflegeheimen und Krankenhäusern ist es nicht nur eine Aufgabe des Personals, sondern auch der Raumtechnik, ein besonders schonendes und angenehmes Ambiente für Bewohner oder Patienten zu schaffen. Wer dort zum Beispiel mitten in der Nacht aufsteht, würde von einem plötzlich eingeschalteten hellen Licht nur unnötig geblendet.

Mit einem zeitgesteuerten Nachtbetrieb dagegen lässt sich die maximale Beleuchtungsstärke in diesen Stunden einfach begrenzen – zum Beispiel auf 30 % bei einer Lichtgruppe im Bettbereich und 50 % bei den Gruppen in den Fluren. Sollte das Gesundheitspersonal in bestimmten Situationen schnell eine höhere Lichtleistung brauchen, ist auch das kein Problem: Per Notfalltaster schaltet es einfach auf 100 %!

VOLLAUTOMATISCHER NACHTBETRIEB

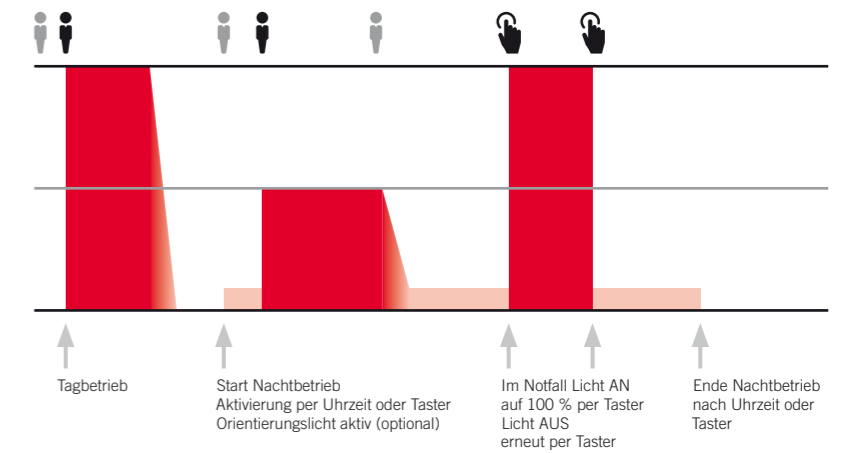

Beleuchtung

reduzierte Lichtleistung

Anwesend

Abwesend

Tasterdruck

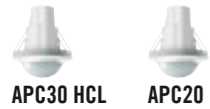

NÜTZLICHE ZENTRALFUNKTIONEN

EINHEITLICHES SCHALTEN VON GRUPPEN

Eine individuelle Beleuchtung in jeder Raumzone und die Möglichkeit, nach eigenem Wunsch zu übersteuern, sorgt im automatischen Betrieb für komfortable Lichtverhältnisse. Zu bestimmten Zeiten jedoch kann es von Vorteil sein, das Licht einer Anlage von zentraler Stelle aus gleichzeitig und einheitlich zu verändern.

APC30 HCL und APC20 erlauben deshalb jederzeit ein zentrales Übersteuern von mehreren oder von allen der bis zu 16 Gruppen. Wenn zum Beispiel das Reinigungspersonal am frühen Abend oder Morgen eintrifft, aktiviert es mit dem zentralen Taster den Reinigungsmodus – und kann sich mit 100 % Beleuchtungsstärke in allen Bereichen sofort an die Arbeit machen.



Aktivierbar nach Wochentag und Uhrzeit: Zentralfunktionen

Aktivierbar nach Wochentag und Uhrzeit: Alarmfunktionen

ZENTRALES ÜBERSTEUERN

Per Zentralfunktion lassen sich mehrere oder alle Gruppen gleichzeitig und einheitlich übersteuern, zum Beispiel beim APC30 HCL:

- AN/AUS
- Verändern von Lichtleistung und Farbtemperatur
- Auslösen durch Taster oder nach Wochentagen und Uhrzeit
- Einheitliches Steuern von bis zu 16 Gruppen



SCHÜTZENDE ALARMFUNKTIONEN

MEHR SICHERHEIT IN NOTSITUATIONEN

In öffentlichen Einrichtungen und Bürogebäuden können manchmal gefährliche Situationen eintreten, in denen ein Alarm für nötige Aufmerksamkeit oder Abschreckung sorgt – sei es bei Einbrüchen, aggressiven Kunden oder schlimmstenfalls Amokläufen. Der APC30 HCL bietet deshalb die Möglichkeit, einen Alarm entweder automatisch oder manuell auszulösen:

Detektiert er zum Beispiel zu einer bestimmten Uhrzeit oder in einem sonst eher selten frequentierten Bereich ungewöhnlich oft Bewegung, lässt er in einem ausgewählten anderen Raum die Beleuchtung warnend pulsieren. In anderen Fällen aktiviert der Endanwender einen Alarm bei ungebetenen Besuchern einfach mithilfe eines Nottasters – angeschlossen an einen der Tastereingänge des Präsenzmelders.

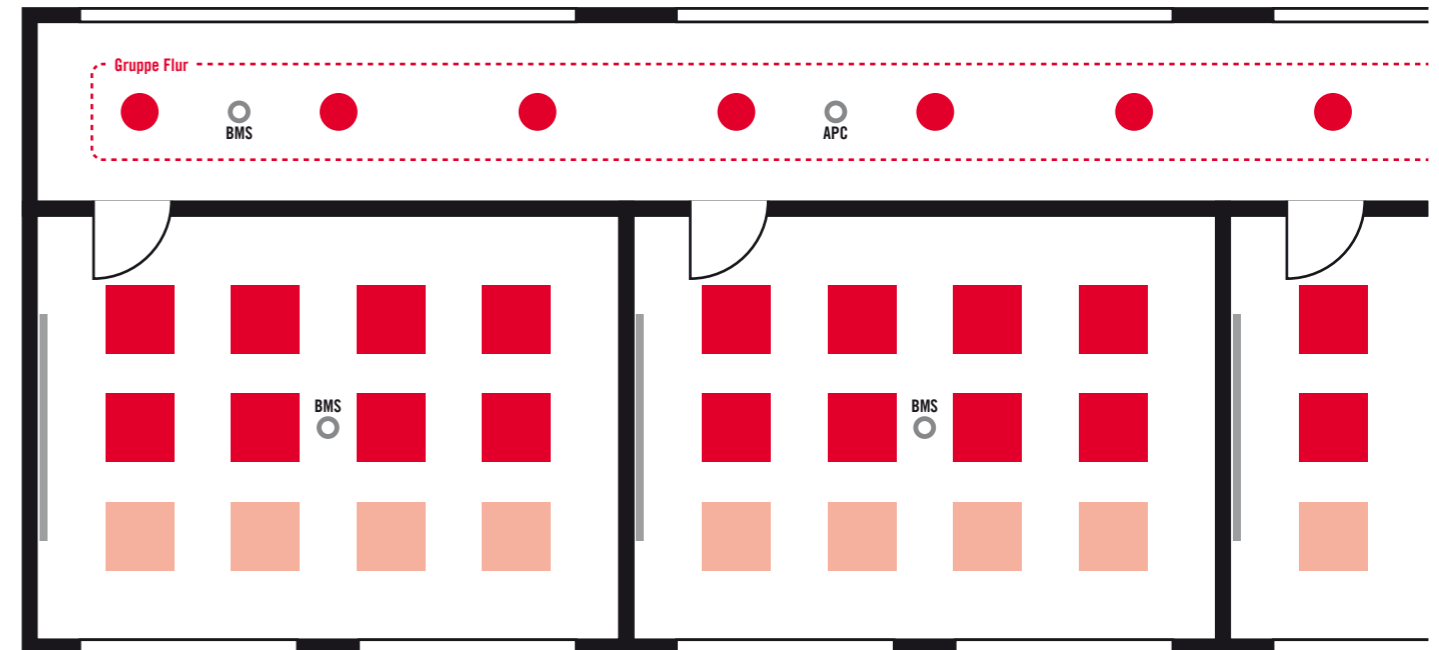

AMOKALARM IN SCHULEN

In Schulen warnt ein Amokalarm rechtzeitig vor akuter Gefahr. Betätigt das Lehrpersonal den dafür vorgesehenen Nottaster, könnte zum Beispiel die Lichtgruppe im Flur anfangen zu blinken.

- Leuchten
- Präsenzmelder

SMARTER INPUT AUF ALLEN EBENEN

BMS-PRÄSENZMELDER IN GEBÄUDEMANAGEMENTSYSTEMEN

Großdimensionierte, moderne Bürobauten setzen vielfach auf zentral gesteuerte Gebäudemanagementsysteme. BMS-Präsenzmelder (BMS: Building Management System) von ESYLUX sind mit ihrer praxiserprobten Qualitätssensorik auch hier erste Wahl und versorgen die Steuereinheit zuverlässig mit allen wichtigen Informationen. Ästhetisch anspruchsvolle Inneneinrichtungen profitieren zusätzlich von den Varianten der Serien FLAT und COMPACT MINI.



SERIE COMPACT



SERIE FLAT



SERIE COMPACT MINI

BMS-PRÄSENZMELDER IM ÜBERBLICK

- Einfache Integration als Eingabegeräte in Gebäudemanagementsysteme von Drittherstellern wie z. B. Beckhoff, Wago oder Helvar (Router 950)
- Integrierte Präsenz- und Lichtsensorik
- Kompaktes, flaches oder besonders kleines Seriendesign
- Erfassungsbereichen von Ø 8 m (FLAT, COMPACT MINI) oder von Ø 8, 24 und 32 m (COMPACT)
- Potenzialfreie Eingänge für konventionelle Taster (2x COMPACT, 1x FLAT):

 Vorhandene 230V-Taster direkt einsetzbar, keine DALI-2-Taster nötig!



EINFACH DALI: BROADCAST

EINZELRAUMLÖSUNGEN OHNE ADRESSIERUNG

Bei der energieeffizienten Modernisierung von Bestandsbauten gehen Projektverantwortliche manchmal Raum für Raum vor. ESYLUX-Lösungen mit DALI-Broadcast liefern hierfür die geeignete Sensorik.

Sie erfordern keine Adressierung, sind mit Werkseinstellungen sofort betriebsbereit – und bieten mit den DUO-DALI-Präsenzmeldern der Serie COMPACT Lösungen mit zwei Lichtkanälen und energieeffizientem Offset.

ANWENDUNGSBEISPIEL KLASSENZIMMER

Ein Offset zwischen den beiden Lichtkanälen sorgt bei der Konstantlichtregelung von fensternahen und fensterfernen Leuchten für optimale Lichtverhältnisse und verbessert die Energieeffizienz.



ACTUATOR FULL AUTO C3 DALI
ACTUATOR SEMI AUTO C4 DALI

Die ESYLUX-Aktoren ergänzen alle Broadcast-Präsenzmelder um bis zu zwei Schaltkanäle (Bildschirme, interaktive Tafel, Akzentbeleuchtung oder HLK). Beleuchtung und Aktoren arbeiten wahlweise im Vollautomatik- oder Halbautomatikbetrieb.

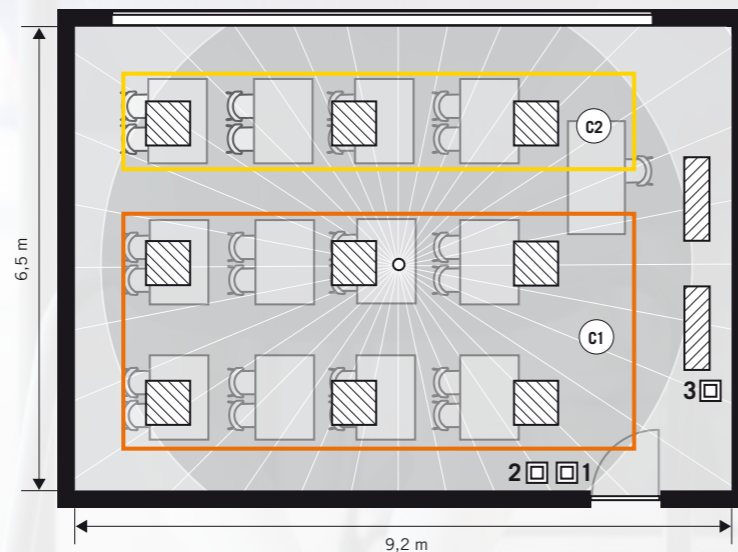

ABWÄRTSKOMPATIBILITÄT DALI-2 ZU DALI

Aufgrund der Abwärtskompatibilität können DALI-2-Betriebsgeräte auch DALI-Befehle erkennen und interpretieren.

Daher können die ESYLUX DALI-Broadcast-Melder auch in der Beleuchtungsanlage mit DALI-2-Leuchten bzw. -Betriebsgeräten eingesetzt werden.

Die DALI-2-Betriebsgeräte können problemlos die DALI-Befehle der Melder interpretieren und ausführen.

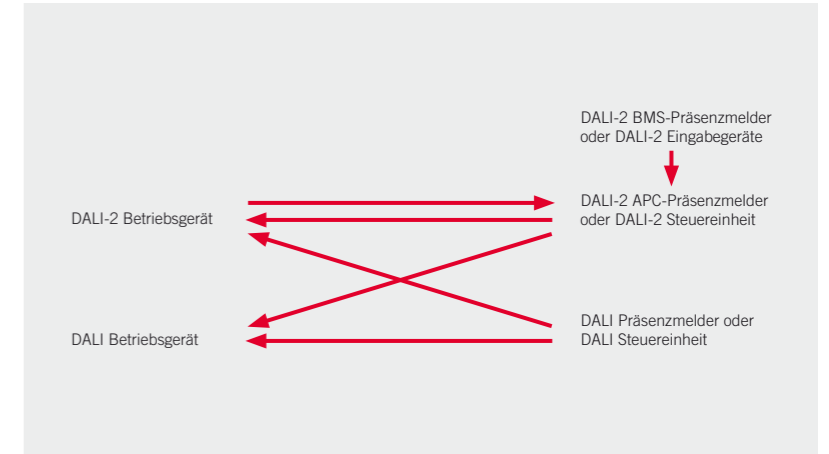

DUO-DALI-PRÄSENZMELDER MIT 2 BROADCAST-KANÄLEN

- Präsenz- und tageslichtabhängige Konstantlichtregelung
- Regelung von zwei Leuchtenreihen mit Offset
- Integrierte Bussspannungsversorgung für bis zu 25 Betriebsgeräte pro Lichtkanal
- Orientierungslicht
- Bis zu zwei zusätzliche Schaltkanäle mit DALI-Aktor als Zubehör
- Zwei Tastereingänge für manuelles Steuern
- Temporäres Übersteuern per Fernbedienung
- Sofort betriebsbereit mit Werksprogramm
- Geringer Eigenverbrauch



PD-C 360i/32 DUO DALI
PD-C 360i/24 DUO DALI



PD-C 360i/8 DUO DALI

PRÄSENZMELDER MIT 1 BROADCAST-KANAL

- Präsenz- und tageslichtabhängige Konstantlichtregelung
- Bis zu zwei zusätzliche Schaltkanäle mit DALI-Aktor als Zubehör
- Tastereingang für manuelles Steuern
- Temporäres Übersteuern per Fernbedienung
- Orientierungslicht
- Sofort betriebsbereit mit Werksprogramm
- Bussspannungsversorgung als Zubehör



PD-FLAT 360i/8 ROUND WHITE DALI
PD-FLAT 360i/8 ROUND BLACK DALI



PD-FLAT 360i/8 SQUARE WHITE DALI
PD-FLAT 360i/8 SQUARE BLACK DALI



PD-C 360i/8 mini DALI



PD-FLAT 360i/6 mini DALI

PRODUKTLISTE

PRÄSENZMELDER / DECKENMONTAGE

Produktgruppe / Produktname	Art.-Nr.	Erfassungswinkel	Erfassungsbereich	Montageart	Anzahl Lichtkanäle	Funktion	Konstantlicht- regelung	Tastereingang Beleuchtung	Nachlaufzeit Kanal 1	Anzahl HLK-Kanäle	Konfigurierbarer Tastereingang	Slave-Eingang	Schutzart	Abmessungen (mm)	Kernportfolio	Neuheit
Serie COMPACT																
DALI																
PD-C 360i/8 DUO DALI WAGO WINSTA CodeB (weiß, ähnlich RAL 9010)	EP10424649	360°	Ø 8 m	RM	2	Schalten/ Dimmen	•	2	60 s...240 min	2*	•	IP20	Ø 108, H 99		•	
PD-C 360i/24 DUO DALI WAGO WINSTA CodeB (weiß, ähnlich RAL 9010)	EP10424656	360°	Ø 24 m	RM	2	Schalten/ Dimmen	•	2	60 s...240 min	2*	•	IP20	Ø 108, H 107		•	
PD-C 360i/8 DUO DALI WAGO WINSTA CodeA/I (weiß, ähnlich RAL 9010)	EP10424663	360°	Ø 8 m	RM	2	Schalten/ Dimmen	•	2	60 s...240 min	2*	•	IP20	Ø 108, H 99		•	
PD-C 360i/24 DUO DALI WAGO WINSTA CodeA/I (weiß, ähnlich RAL 9010)	EP10424670	360°	Ø 24 m	RM	2	Schalten/ Dimmen	•	2	60 s...240 min	2*	•	IP20	Ø 108, H 107		•	
PD-C 360i/8 DUO DALI WAGO WINSTA Codel (weiß, ähnlich RAL 9010)	EP10424847	360°	Ø 8 m	RM	2	Schalten/ Dimmen	•	2	60 s...240 min	2*	•	IP20	Ø 108, H 99		•	★
PD-C 360i/24 DUO DALI WAGO WINSTA Codel (weiß, ähnlich RAL 9010)	EP10424854	360°	Ø 24 m	RM	2	Schalten/ Dimmen	•	2	60 s...240 min	2*	•	IP20	Ø 108, H 107		•	
PD-C 360i/8 DUO DALI (weiß, ähnlich RAL 9010)	EP10427442	360°	Ø 8 m	FM	2	Schalten/ Dimmen	•	2	60 s...240 min	2*	•	IP20	Ø 108, H 62		•	
PD-C 360i/24 DUO DALI (weiß, ähnlich RAL 9010)	EP10427459	360°	Ø 24 m	FM	2	Schalten/ Dimmen	•	2	60 s...240 min	2*	•	IP20	Ø 108, H 70		•	
PD-C 360i/32 DUO DALI (weiß, ähnlich RAL 9010)	EP10427787	360°	Ø 32 m	FM	2	Schalten/ Dimmen	•	2	60 s...240 min	2*	•	IP20	Ø 108, H 70		•	
DALI-2																
PD-C 360/32 BMS DALI-2 (weiß, ähnlich RAL 9010)	EP10424885	360°	Ø 32 m	FM		Werte senden		2			2	IP20	Ø 108, H 70		•	★
PD-C 360bt/24 APC20 PS plus DALI-2 (weiß, ähnlich RAL 9010)	EP10428111	360°	Ø 24 m	FM	16	Schalten/ Dimmen	•	4	60 s...24 h	1	4	•	IP20	Ø 108, H 106		★
PD-C 360bt/8 APC10 PS plus DALI-2 (weiß, ähnlich RAL 9010)	EP10428142	360°	Ø 8 m	FM	16	Schalten/ Dimmen	•	4	60 s...24 h	1	4	•	IP20	Ø 108, H 106		★
PD-C 360bt/24 APC10 PS plus DALI-2 (weiß, ähnlich RAL 9010)	EP10428159	360°	Ø 24 m	FM	16	Schalten/ Dimmen	•	4	60 s...24 h	1	4	•	IP20	Ø 108, H 106		★
PD-C 360/8 BMS DALI-2 (weiß, ähnlich RAL 9010)	EP10428203	360°	Ø 8 m	FM		Werte senden		2			2	IP20	Ø 108, H 62		•	★
PD-C 360/24 BMS DALI-2 (weiß, ähnlich RAL 9010)	EP10428210	360°	Ø 24 m	FM		Werte senden		2			2	IP20	Ø 108, H 70		•	★
PD-C 360bt/32 APC10 PS plus DALI-2 (weiß, ähnlich RAL 9010)	EP10428265	360°	Ø 32 m	FM	16	Schalten/ Dimmen	•	4	60 s...24 h	1	4	•	IP20	Ø 108, H 106		★
PD-C 360bt/8 APC20 PS plus DALI-2 (weiß, ähnlich RAL 9010)	EP10428272	360°	Ø 8 m	FM	16	Schalten/ Dimmen	•	4	60 s...24 h	1	4	•	IP20	Ø 108, H 106		★
PD-C 360bt/32 APC20 PS plus DALI-2 (weiß, ähnlich RAL 9010)	EP10428289	360°	Ø 32 m	FM	16	Schalten/ Dimmen	•	4	60 s...24 h	1	4	•	IP20	Ø 108, H 106		★
PD-C 360bt/8 APC30 HCL PS plus DALI-2 (weiß, ähnlich RAL 9010)	EP10428296	360°	Ø 8 m	FM	16	Schalten/ Dimmen	•	4	60 s...24 h	1	4	•	IP20	Ø 108, H 106		★
PD-C 360bt/24 APC30 HCL PS plus DALI-2 (weiß, ähnlich RAL 9010)	EP10428302	360°	Ø 24 m	FM	16	Schalten/ Dimmen	•	4	60 s...24 h	1	4	•	IP20	Ø 108, H 106		★
PD-C 360bt/32 APC30 HCL PS plus DALI-2 (weiß, ähnlich RAL 9010)	EP10428319	360°	Ø 32 m	FM	16	Schalten/ Dimmen	•	4	60 s...24 h	1	4	•	IP20	Ø 108, H 106		★
Serie COMPACT MINI																
DALI																
PD-C 360i/8 mini DALI (opal-matt)	EP10427510	360°	Ø 8 m	RM	1	Schalten/ Dimmen	•		60 s...240 min	2*	•	IP55	Ø 33, H 60		•	
DALI-2																
PD-C 360/8 mini BMS DALI-2 (opal-matt)	EP10423048	360°	Ø 8 m	RM		Werte senden						IP55	Ø 33, H 60		•	★
Serie FLAT																
DALI																
PD-FLAT 360i/8 ROUND WHITE DALI (weiß, ähnlich RAL 9010)	EP10427541	360°	Ø 8 m	FM	1	Schalten/ Dimmen	•	1	60 s...240 min	2*	•	IP20	Ø 94, H 30		•	
PD-FLAT 360i/8 SQUARE WHITE DALI (weiß, ähnlich RAL 9010)	EP10427558	360°	Ø 8 m	FM	1	Schalten/ Dimmen	•	1	60 s...240 min	2*	•	IP20	L 77, B 77, H 30		•	

Produktgruppe / Produktname	Art.-Nr.	Erfassungswinkel	Erfassungsbereich	Montageart	Anzahl Lichtkanäle	Funktion	Konstantlicht- regelung	Tastereingang Beleuchtung	Nachlaufzeit Kanal 1	Anzahl HLK-Kanäle	Konfigurierbarer Tastereingang	Slave-Eingang	Schutzart	Abmessungen (mm)	Kernportfolio	Neuheit
DALI																
PD-FLAT 360i/8 SQUARE WHITE DALI (weiß, ähnlich RAL 9010)	EP10427558	360°	Ø 8 m	FM	1	Schalten/ Dimmen	•	1	60 s...240 min	2*	•	IP20	L 77, B 77, H 30		•	
PD-FLAT 360i/8 SQUARE BLACK DALI (schwarz, ähnlich RAL 9004)	EP10427909	360°	Ø 8 m	FM	1	Schalten/ Dimmen	•	1	60 s...240 min	2*	•	IP20	L 77, B 77, H 30		•	
PD-FLAT 360i/8 ROUND BLACK DALI (schwarz, ähnlich RAL 9004)	EP10427916	360°	Ø 8 m	FM	1	Schalten/ Dimmen	•	1	60 s...240 min	2*	•	IP20	Ø 94, H 30		•	
PD-FLAT 360i/8 LARGE ROUND WHITE DALI SET (weiß, ähnlich RAL 9010)	EP10428661	360°	Ø 8 m	FM	1	Schalten/ Dimmen	•	1	60 s...240 min	2*	•	IP20	Ø 104, H 30		•	
PD-FLAT 360i/8 ROUND WHITE DALI SET (weiß, ähnlich RAL 9010)	EP10428708	360°	Ø 8 m	FM	1	Schalten/ Dimmen	•	1	60 s...240 min	2*	•	IP20	Ø 94, H 30		•	
PD-FLAT 360i/8 SQUARE WHITE DALI SET (weiß, ähnlich RAL 9010)	EP10428715	360°	Ø 8 m	FM	1	Schalten/ Dimmen	•	1	60 s...240 min	2*	•	IP20	L 77, B 77, H 30		•	
DALI-2																
PD-FLAT 360/8 SW BMS DALI-2 (weiß, ähnlich RAL 9010)	EP10423024	360°	Ø 8 m	FM	1	Werte senden		1				IP20	L 77, B 77, H 30		•	★
PD-FLAT 360/8 RW BMS DALI-2 (weiß, ähnlich RAL 9010)	EP10423031	360°	Ø 8 m	FM	1	Werte senden		1				IP20	Ø 94, H 30		•	★
PD-FLAT-L 360/8 RW BMS DALI-2 (weiß, ähnlich RAL 9010)	EP10423055	360°	Ø 8 m	FM	1	Werte senden		1				IP20	Ø 104, H 30		•	★
Serie FLAT MINI																
DALI																
PD-FLAT 360i/6 mini DALI (opal-matt)	EP10427503	360°	Ø 6 m	RM	1	Schalten/ Dimmen	•		60 s...240 min	2*	•	IP55	Ø 33, H 48		•	
Produktgruppe / Produktname																
Zubehör																
Fernbedienung																
ESY-Pen	EP10425356	ESY-Pen und ESY-App, ein Duo für alles: (1) Parametrieren, (2) Fernsteuern, (3) Licht messen, (4) Projekte verwalten											L 166, B 24, H 21,5	•	★	
REMOTE CONTROL PDI/USER	EM10425547	IR-Fernbedienung für Endanwender von Präsenzmeldern											L 100, B 50, H 9	•		
Aktor																
ACTUATOR FULL AUTO C3 DALI	EP10427473	Modul zum Umsetzen von Bus-Befehlen der ESYLUX DALI-Präsenzmelder und ELC Lichtsteuerungen in Schaltsignale (Vollautomatik)											L 45, B 45, H 24	•		
ACTUATOR SEMI AUTO C4 DALI	EP10427480	Modul zum Umsetzen von Bus-Befehlen der ESYLUX DALI-Präsenzmelder und ELC Lichtsteuerungen in Schaltsignale (Halbautomatik)											L 45, B 45, H 24	•		
Weiteres Zubehör finden Sie auf www.esylux.com .																
<p>* Mit dem Schaltaktor ACTUATOR C3/C4 DALI als optionales Zubehör.</p> <p>FM Unterputzmontage</p> <p>RM Einbau</p>																

Ob DALI-2, DALI oder ein anderes Steuerungssystem:
Auf der ESYLUX-Website finden Sie das passende Produkt
für Ihre Lösung einfach über den Produktfilter!

PRODUKTLISTE

DALI-DECKENLEUCHTEN

Produktgruppe / Produktname	Art.-Nr.	Lichtfarbe (IEC 1231)	Lichtstrom (Leuchte)	Bemessungsleistung P	Lichtausbeute	Unified Glare Rating	Erleblendung	Diffusor	Schutzart	DALI	Sensor	Energieeffizienzklasse	Abmessungen (mm)	Kernportfolio	Neuheit
Serie CELINE-2															
2700 - 6500 K / 600 x 600 mm / 30 W															
CELINE-2 PNL 600 DDP OP 3800 8TW IP20 ELC (weiß, ähnlich RAL 9016)	EQ10132322	8TW	3800 lm	33 W	115 lm/W	≤ 19	DDP	OP	IP20	mit Treiber-Set			L 596, B 596, H 65	★	
CELINE-2 PNL 600 DDP TR 4200 8TW IP20 ELC (weiß, ähnlich RAL 9016)	EQ10132353	8TW	4200 lm	33 W	127 lm/W	≤ 19	DDP	TR	IP20	mit Treiber-Set			L 596, B 596, H 65	★	
2700 - 6500 K / 625 x 625 mm / 30 W															
CELINE-2 PNL 625 DDP OP 3800 8TW IP20 ELC (weiß, ähnlich RAL 9016)	EQ10132384	8TW	3800 lm	33 W	115 lm/W	≤ 19	DDP	OP	IP20	mit Treiber-Set			L 620, B 620, H 65	★	
CELINE-2 PNL 625 DDP TR 4200 8TW IP20 ELC (weiß, ähnlich RAL 9016)	EQ10132414	8TW	4200 lm	33 W	127 lm/W	≤ 19	DDP	TR	IP20	mit Treiber-Set			L 620, B 620, H 65	★	
3000 K / 600 x 600 mm / 30 W															
CELINE-2 PNL 600 DDP OP 3600 830 IP20 ELC (weiß, ähnlich RAL 9016)	EQ10132308	830	3600 lm	33 W	109 lm/W	≤ 19	DDP	OP	IP20	mit Treiber-Set			L 596, B 596, H 65	★	
CELINE-2 PNL 600 DDP TR 4000 830 IP20 ELC (weiß, ähnlich RAL 9016)	EQ10132339	830	4000 lm	33 W	121 lm/W	≤ 19	DDP	TR	IP20	mit Treiber-Set			L 596, B 596, H 65	★	
3000 K / 625 x 625 mm / 30 W															
CELINE-2 PNL 625 DDP OP 3600 830 IP20 ELC (weiß, ähnlich RAL 9016)	EQ10132360	830	3600 lm	33 W	109 lm/W	≤ 19	DDP	OP	IP20	mit Treiber-Set			L 620, B 620, H 65	★	
CELINE-2 PNL 625 DDP TR 4000 830 IP20 ELC (weiß, ähnlich RAL 9016)	EQ10132391	830	4000 lm	33 W	121 lm/W	≤ 19	DDP	TR	IP20	mit Treiber-Set			L 620, B 620, H 65	★	
4000 K / 600 x 600 mm / 30 W															
CELINE-2 PNL 600 DDP OP 4000 840 IP20 ELC (weiß, ähnlich RAL 9016)	EQ10132315	840	4000 lm	33 W	121 lm/W	≤ 19	DDP	OP	IP20	mit Treiber-Set			L 596, B 596, H 65	★	
CELINE-2 PNL 600 DDP TR 4400 840 IP20 ELC (weiß, ähnlich RAL 9016)	EQ10132346	840	4400 lm	33 W	133 lm/W	≤ 19	DDP	TR	IP20	mit Treiber-Set			L 596, B 596, H 65	★	
4000 K / 625 x 625 mm / 30 W															
CELINE-2 PNL 625 DDP OP 4000 840 IP20 ELC (weiß, ähnlich RAL 9016)	EQ10132377	840	4000 lm	33 W	121 lm/W	≤ 19	DDP	OP	IP20	mit Treiber-Set			L 620, B 620, H 65	★	
CELINE-2 PNL 625 DDP TR 4400 840 IP20 ELC (weiß, ähnlich RAL 9016)	EQ10132407	840	4400 lm	33 W	133 lm/W	≤ 19	DDP	TR	IP20	mit Treiber-Set			L 620, B 620, H 65	★	

Serie STELLA

4000 K / 600 x 600 mm / 33 W															
STELLA PNL 600 DDP OP 3800 840 IP20 DALI (weiß, ähnlich RAL 9003)	EQ10600234	840	3800 lm	37 W	102 lm/W	≤ 19	DDP	OP	IP20				L 595, B 595, H 11		
4000 K / 625 x 625 mm / 33 W															
STELLA PNL 625 DDP OP 3800 840 IP20 DALI (weiß, ähnlich RAL 9003)	EQ10600289	840	3850 lm	36 W	106 lm/W	≤ 19	DDP	OP	IP20				L 620, B 620, H 11		

Serie ELSA-2

3000 K / Ø 68 mm / 5 W / 100°															
ELSA-2 DL 68 OP 100° 500 830 DALI WH (weiß, ähnlich RAL 9003)	E010298905	830	500 lm	6,5 W	76 lm/W	≤ 30		OP	IP44				Ø 98, H 45		★
4000 K / Ø 68 mm / 5 W / 100°															
ELSA-2 DL 68 OP 100° 500 840 DALI WH (weiß, ähnlich RAL 9003)	E010298912	840	500 lm	6,5 W	76 lm/W	≤ 30		OP	IP44				Ø 98, H 45		★

Produktgruppe / Produktname	Art.-Nr.	Lichtfarbe (IEC 1231)	Lichtstrom (Leuchte)	Bemessungsleistung P	Lichtausbeute	Unified Glare Rating	Erleblendung	Diffusor	Schutzart	DALI	Sensor	Energieeffizienzklasse	Abmessungen (mm)	Kernportfolio	Neuheit
3000 K / Ø 165 mm / 9 W / 110°															
ELSA-2 DL 165 OP 110° 900 830 DALI WH (weiß, ähnlich RAL 9003)	E010298929	830	900 lm	9,5 W	94 lm/W	≤ 25		OP	IP44				Ø 180, H 25		★
4000 K / Ø 165 mm / 9 W / 110°															
ELSA-2 DL 165 OP 110° 900 840 DALI WH (weiß, ähnlich RAL 9003)	E010298936	840	900 lm	9,5 W	94 lm/W	≤ 25		OP	IP44				Ø 180, H 25		★
3000 K / Ø 225 mm / 18 W / 110°															
ELSA-2 DL 225 OP 110° 1800 830 DALI WH (weiß, ähnlich RAL 9003)	E010298943	830	1700 lm	19 W	89 lm/W	≤ 25		OP	IP44				Ø 240, H 25		★
4000 K / Ø 225 mm / 18 W / 110°															
ELSA-2 DL 225 OP 110° 1800 840 DALI WH (weiß, ähnlich RAL 9003)	E010298950	840	1800 lm	19 W	94 lm/W	≤ 25		OP	IP44				Ø 240, H 25		★

Produktgruppe / Produktname	Art.-Nr.	Produktbeschreibung	Abmessungen (mm)	Kernportfolio	Neuheit
Zubehör					
Fernbedienung					
ESY-Pen	EP10425356	ESY-Pen und ESY-App, ein Duo für alles: (1) Parametrieren, (2) Fernsteuern, (3) Licht messen, (4) Projekte verwalten	L 166, B 24, H 21,5		★

Weiteres Zubehör finden Sie auf www.esylux.com.

ANSCHLUSSSCHEMA FÜR DEZENTRALE, RAUMÜBERGREIFENDE STEUERUNG

- Leuchten
- BMS-Präsenzmelder
- APC-Präsenzmelder
- Konventioneller Taster
- 230 V, potenzialbehaftet
- DALI-Bus
- 2-Draht, potenzialfrei

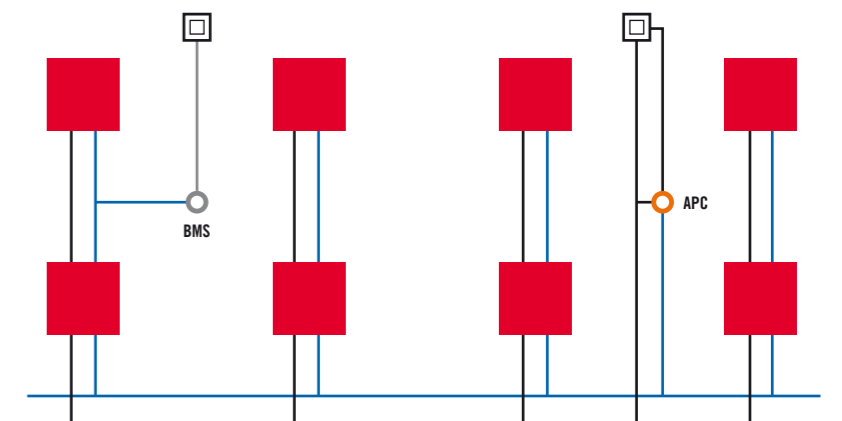

DAS PROJEKT IMMER DABEI

ESY-APP: EINFACH KONFIGURIEREN, MOBIL VERWALTEN, DOKUMENTIEREN

Die ESY-App erlaubt nicht nur das einfache Konfigurieren und Parametrieren der DALI-2-Lösungen von ESYLUX. Mit ihr haben Installateure und Planer auch immer die eigene Projektbibliothek dabei. Projekte können sie bei Bedarf bequem im Büro erstellen, um die Konfiguration später auf der Baustelle zu übertragen. Ein Projektbericht als PDF-Dokument lässt sich zum Beispiel als Pflichtenheft nutzen.



Bluetooth-Steuerung für Android und iOS.

- Einfaches Anlegen eines Projekts mit individueller Beschreibung
- Bis zu 64 Etagen mit je bis zu 64 Räumen und 64 Geräten pro Raum
- Produkte mit wenigen Klicks auswählen und parametrieren
- Automatisches Speichern des Projekts mit allen Einstellungen
- Projektdokumentation als PDF-Dokument versenden und drucken



Mit der ESY-App haben Sie Ihre Projektbibliothek immer dabei! Projekte können Sie auch bequem im Büro erstellen. Die Konfiguration übertragen Sie dann einfach auf der Baustelle.

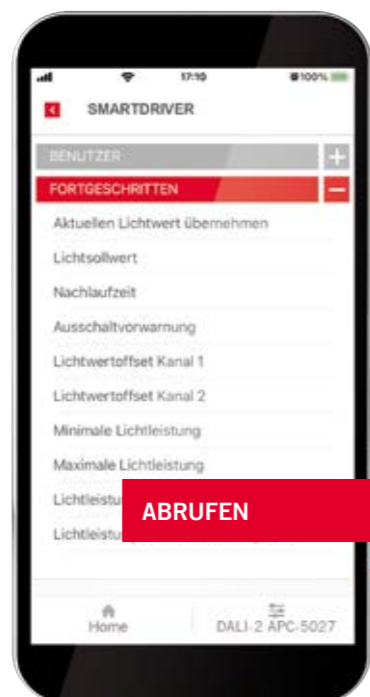

Einmal durchgeführte Konfigurationen lassen sich abrufen und individuell anpassen.



Die Projektdokumentation wird in einem PDF-Report zusammengefasst, den Sie versenden und bei Bedarf auch ausdrucken können.



MIT ESY-PEN BEI INFRAROT

Bei Automations- und Lichtlösungen von ESYLUX ohne integriertes Bluetooth-Modul (wie z. B. den DALI-Broadcast-Präsenzmeldern) brauchen Sie für das Übertragen von Parametern zusätzlich den ESY-Pen als Brücke zur Infrarot-Sensorik.



LICHT PER

PLUG-AND-PLAY

ELC-LICHTSYSTEME FÜR DIE RAUMWEISE MODERNISIERUNG



Als steckfertige Komplettlösung lassen sich ELC-Lichtsysteme frei zusammenstellen, sie sind aber auch als vorkonfiguriertes einbaufertiges Set erhältlich. Zum Beispiel als Quadro-Set für Standardbüros bis ca. 20 m².

Lichtsysteme mit ESYLUX Light Control ELC bieten eine vollwertige Komplettlösung, um in Räumen eine intelligent gesteuerte Beleuchtung zu realisieren. Die Systeme kombinieren ELC-Deckenleuchten, ELC-Präsenzmelder, ELC-Steuereinheiten, Verkabelung und Zubehör und lassen sich per Plug-and-play installieren. Ohne Programmieraufwand sind sie sofort einsetzbar und ermöglichen eine schnelle Modernisierung auch im laufenden Betrieb.

GRUPPIEREN, SKALIEREN UND VERNETZEN MIT STECKVERBINDUNG

Das Gruppieren, Skalieren und Vernetzen der Systeme gelingt ebenfalls per Plug-and-play. Konfigurations-, Zeit-, Integrations- und Steuerungsfunktionen erlauben zudem eine flexible Gestaltung für jede Anwendungssituation. Darüber hinaus stehen Steuerausgänge für konventionelle DALI-Leuchten bereit – und mit den DALI-Aktoren von ESYLUX lassen sich auch hier weitere Geräte integrieren!

VORTEILE DER LICHTSYSTEME MIT ESYLUX LIGHT CONTROL

- Einfaches, fehlerresistentes Installieren, Gruppieren, Skalieren und Vernetzen per Plug-and-play
- Sofortige Betriebsbereitschaft
- Energieeffizientes Human Centric Lighting für mehr Vitalität, Konzentrationsvermögen und Gesundheit
- Alternativ mit fester Lichtfarbe und präsenz- und tageslicht-abhängiger Konstantlichtregelung
- Kostengünstige Lichtlösung für die normenkonforme und zukunftssichere Modernisierung
- Optional mit eingebautem KNX-Modul für einfache KNX-Systemintegration ohne separates Gateway

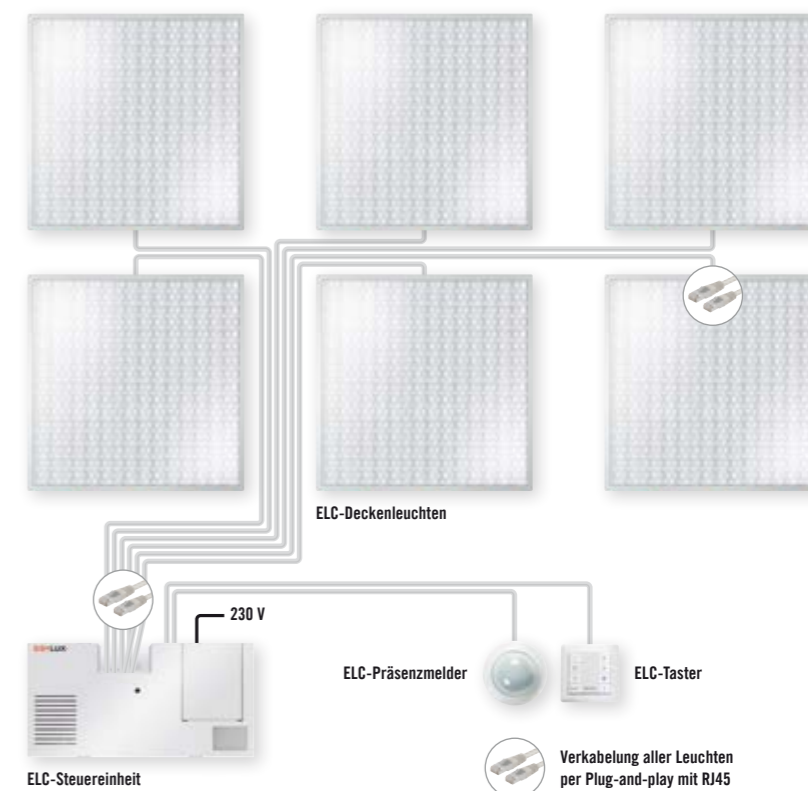

ELC-Lichtsysteme kombinieren per Plug-and-play aufeinander abgestimmte Komponenten aus ELC-Hauptbeleuchtung, -Steuereinheit, -Sensorik und -Verkabelung. ELC-Taster stehen als optionales Zubehör bereit.

ESYLUX GESELLSCHAFTEN

ESYLUX Deutschland GmbH

An der Strusbek 40
22926 Ahrensburg | Deutschland
t: +49 4102 489 0
info@esylux.de
www.esylux.de

ESYLUX Belgium nv

Vlamstraat 7 bus 2
9450 Denderhoutem-Haaltert | België
t: +32 53 850 570
info@esylux.be
www.esylux.be

ESYLUX Danmark ApS

Kokholm 3A
6000 Kolding | Danmark
t: +45 76 72 90 90
info@esylux.dk
www.esylux.dk

ESYLUX France SARL

5 rue de Castiglione
75001 Paris | France
t: +33 1 5345 10 55
info@esylux.fr
www.esylux.fr

ESYLUX Nederland B.V.

Leeghwaterstraat 35
3364 AE Sliedrecht | Nederland
t: +31 184 647 000
info@esylux.nl
www.esylux.nl

ESYLUX Norge AS

Strandveien 33
1366 Lysaker | Norge
t: +47 2255 52 00
info@esylux.no
www.esylux.no

ESYLUX Österreich GmbH

Hafenstraße 2A
4020 Linz | Österreich
t: +43 732 788 188 0
info@esylux.at
www.esylux.at

ESYLUX Portugal, Lda.

Lagoas Park Edifício 8, Piso 1
2740-244 Porto Salvo | Portugal
t: +351 214 236 170
comercial@esylux.pt
www.esylux.pt

ESYLUX Russia

ООО "ИЗИЛЮКС РУ"
ул. Лётная, д. 21, пом. VI
141018, г. Мытищи,
Московская область | Россия
t: +7 495 782 72 40
info@esylux.ru
www.esylux.ru

ESYLUX Suomi Oy

c/o Oy DJS-Automation AB
Vitikka 1 D
02630 Espoo | Suomi
t: +358 20 779 26 60
info@esylux.fi
www.esylux.fi

ESYLUX Sverige AB

Färögatan 33
164 51 Kista | Sverige
t: +46 470 853 00
info@esylux.se
www.esylux.se

ESYLUX Swiss AG

Heidelbergstrasse 9
8355 Aadorf | Schweiz
t: +41 44 808 61 00
info@esylux.ch
www.esylux.ch

ESYLUX Asia Ltd.

No. 4 32/F Saxon Tower
7 Cheung Shun Street
Lai Chi Kok | Kowloon | Hong Kong
t: +852 3107 89 98
sales@esylux.com.hk
www.esylux.com.hk

ESYLUX GmbH (Export)

An der Strusbek 40
22926 Ahrensburg | Germany
t: +49 4102 888 80 0
sales@esylux.com
www.esylux.com

HANDELSPARTNER

Australia

Q Automation Pty. Ltd.
29 Fowler Street
Box Hill South
Victoria, 3128
t: +61 1300 757 627
esylux@qautomation.com.au
www.qautomation.com.au

China

WanLand Automation
Equipment (Shanghai) Co., Ltd.
No. 158 Shuanglin Road,
Qingpu District
Shanghai | China
t: +86 21-54161602
info@wanland.asia
www.wanland.com.cn

Cyprus

SurgeTech Ltd.
117 Athalassas Avenue
2013, Nicosia | Cyprus
t: +357 22 276 300
info@surgetech.com.cy
www.surgetech.com.cy

Czech Republic

N.G. Elektro Trade, a.s.
Jáchymovská 1370
363 01 Ostrov
t: +420 351 124 923
filip@ngelektro.cz
www.ngelektro.cz

India

iTvis Innovations Pvt. Ltd.
3, Kalika Plaza, Bhabha Nagar,
Mumbai Naka, Nashik,
Maharashtra 422011
t: +91 253 250144
info@itvisinnovations.com
www.itvisinnovations.com

Ireland

Core Distribution
17b Goldenbridge Industrial Estate,
Tyrconnell Road, Inchicore, D08 WD50
Dublin 8
Republic of Ireland
t: +353 (0)1 4537033
sales@coreelectrical.ie
www.coreelectrical.com

Lithuania

Uab "ENERGOZONA"
Smolensko g. 10
Vilnius 03201
t: +370 616 01229
info@energozona.lt
www.energozona.lt

New Zealand

Simx Ltd
1 Haliday Place,
East Tamaki, Auckland 2013
t: +64 (9) 259 1660
lighting@simx.co.nz
www.simx.co.nz

Slovakia

N.G. ELEKTRO, s.r.o.
J. Bottu 432
956 18 BOŠANY
t: +421 385 427 045
melus@ngelektro.sk
www.ngelektro.sk

United Arab Emirates

Beta Trading Establishment
Ras Al Khor Industrial Area 2
Dubai
t: +971-4 7069777
tareq.abdelhadi@betag.com
www.betag.com

Bildnachweis:

iStock: 1153645385, 1263041709, 942518976, 1161923278, 695448564, 000023437591, 960995532, 1071268104, 807814018 |
shutterstock: 128321369 | GettyImages: 620930599, 505271706, 472098295, 637951980, 495604235, 592014133 | Fotolia: 125641111,
69040059 | ThinkstockPhotos: 805433946 | Referenz: Wissenschaftspark Kiel

The *Bluetooth*® word mark and logos are registered trademarks owned by Bluetooth SIG, Inc.



www.esylux.com



@ESYLUXgmbh



@esylux



@esylux.official



@esylux-gmbh

© Copyright 2022
27.05.2022